





















## Business Einrichtungen



Zeichenerklärung:

-  Garantie
-  Auszugssperre
-  Doppelauszugssperre
-  100% Auszug
-  Schloss
-  DIN-Größen A4-A0
-  Hängeregistratur Format DIN A4
-  Hängeregistratur Format Foolscap
-  Lateralhängevorrichtung
-  Ordner
-  Kleinteileablage
-  Materialablage
-  CD/DVD Aufbewahrung
-  Videokassetten Aufbewahrung
-  Karteikartenablage
-  Kleideraufbewahrung
-  Selbstaufbau
-  TÜV/GS zertifiziert

## Inhalt

<b>1 Hängeregistraturschränke</b>	S. 08	<b>5 Containersysteme Assistenzmöbel</b>	S. 60
1.1 Hängeregistraturschränke	S. 10	5.1 Assistenzmöbel Bite®	S. 62
1.2 Hängeregistraturschränke LIGHT	S. 12	5.2 Assistenzmöbel Tower™	S. 64
		5.3 Zubehör Assistenzmöbel Tower™	S. 66
<b>2 Ordnungssysteme Büro &amp; zu Hause</b>	S. 14	5.4 Roll- & Standcontainer HighLine™	S. 68
2.1 Schubladenschränke MultiDrawer™	S. 14	5.5 Roll- & Standcontainer OBA	S. 70
12er & 29er Serie	S. 16	5.6 Roll- & Standcontainer Note™	S. 74
2.2 Schubladenschränke MultiDrawer™	S. 16	5.7 Roll- & Standcontainer Wave™	S. 76
39er Serie & DIN A3	S. 18	5.8 Zubehör Roll- & Standcontainer	S. 78
Fax-/Druckercenter			
Multiablagenschränke	S. 19	<b>6 Aufbewahrungssysteme</b>	S. 80
2.3 Zubehör Schubladenschränke	S. 19	6.1 LateralFile™ Kombinationen	S. 82
MultiDrawer™	S. 20	6.2 LateralFile™ Rollladen- & Flügeltürenschränke	S. 84
2.4 Beistell- & Hängeregistraturschränke PFA	S. 22	6.3 LateralFile™ MySpace™, DrawerSpace™ & RecyclingSpace™	S. 86
2.5 Schubladenschränke Serie F & Medienschränke	S. 24	6.4 SystemFile™ Kombinationen	S. 88
		6.5 SystemFile™ Rollladen- & Flügeltürenschränke	S. 90
<b>3 Spezielle Ablagesysteme</b>	S. 26	6.6 Zubehör SystemFile™	S. 92
3.1 Planschränke DIN A0 & DIN A1	S. 28	6.7 Roll Mini	S. 94
3.2 Karteischränke & Karteikästen	S. 30	6.8 Rollregalanlage InnerSpace™	S. 96
		<b>7 Betriebs- &amp; Sozialeinrichtungen</b>	S. 100
<b>4 Vertikale Ablagesysteme</b>	S. 32	7.1 MonoBloc™	S. 102
4.1 BASIC Schiebetürenschränke	S. 34	Garderoben- & Schließfachsysteme	S. 102
4.2 Office Flügeltürenschränke & offene Büroschränke	S. 36	7.2 Zubehör MonoBloc™	S. 104
4.3 Office Rollladenschränke	S. 38	7.3 Office Garderoben- & Schließfachsysteme	S. 106
4.4 Zubehör Office Serie	S. 40		
4.5 Universal Flügeltürenschränke	S. 42	<b>8 Farben &amp; Dekore</b>	S. 108
4.6 Rollladenschränke EuroTambours™ Plus	S. 44		
4.7 Rollladenschränke EuroTambours™	S. 48	<b>9 Schnelliges Programm</b>	S. 110
4.8 Zubehör Rollladenschränke EuroTambours™	S. 52	<b>Service &amp; Logistik</b>	S. 112
4.9 System Büroregale	S. 54		
4.10 System Büroregale LIGHT	S. 58		



## Der Pionier für innovative Archivierungsmöbel aus Stahl

### Über Bisley

Bisley Office Furniture ist ein britischer Hersteller von Archivierungsmöbeln aus Stahl für das Büro. Mit ca. 1000 Beschäftigten an den Standorten Bisley, Surrey und Newport, Wales, genießt Bisley weltweiten Ruf.

### Historie

In den vergangenen 25 Jahren hat Bisley sowohl seine Produktpalette als auch sein Vertriebsnetz erweitert und exportiert zwischenzeitlich in mehr als 60 Länder. Das Unternehmen ist der größte Hersteller von Archivierungsmöbeln aus Stahl in Europa und erzielt weltweit einen Umsatz von über 100 Mio. Euro jährlich.

Bisley ist ein privat geführtes Unternehmen, das 1931 vom Vater des derzeitigen Eigentümers Anthony Charles Brown gegründet wurde. Anfänglich stellte das Unternehmen eine Reihe von Sonderprodukten aus Stahlblech her und begann dann 1946 mit der Herstellung von Papierkörben aus Stahl, dem ersten Produkt für die Büroausstattung bei Bisley überhaupt.

Das Unternehmen wuchs stetig. Im Jahr 1981 wurde der erste Hängeregistraturschrank produziert. Der Erfolg des klassischen Hängeregistraturschranks mit vier Schubladen von Bisley eröffnete somit die Möglichkeiten für die Innovationen, die Bisley seither vorangetrieben haben.

### Philosophie

In den Werken in Bisley und Newport, mit einer Gesamtfläche von über 64.000 m<sup>2</sup>, werden pro Woche insgesamt 20.000 Möbelstücke produziert. Bisley setzt hierbei modernste Herstellungsverfahren ein, von betriebseigener Werkzeugherstellung über computergestütztes Design bis hin zum maschinellen Präzisionsabkanten und Laserschneiden sowie dem Einsatz von vollautomatischen Pulverbeschichtungsanlagen.

Bisley reinvestiert 100% des Gewinns in das Unternehmen. In den vergangenen 10 Jahren wurden über 50 Mio. Euro reinvestiert. Unser Ziel ist es, die Grenzen einer Produktionsqualität von Weltklasse kontinuierlich auszuweiten.

Mit dieser Philosophie gelang es Bisley Office Furniture zum europaweit größten Hersteller von Archivierungsmöbeln aus Stahl zu werden.

**Bisley wird oft kopiert - war, ist und bleibt jedoch das Original.**

Bisley Produkte werden speziell für den Business-Bereich hergestellt. Durch ein hervorragendes Qualitätsmanagement, kundenorientiertes Denken und Handeln sowie kontinuierliche Reinvestition in die Zukunft entsprechen alle Produkte den technischen Anforderungen für den professionellen Einsatz.

- Ständige Produktverbesserung, um der Vielfalt der Kundenanforderungen gerecht zu werden
- Sorgfältige und zeitnahe Ausführung für optimalen Service
- Partnerschaftlicher Umgang zwischen Hersteller, Fachhandelspartner und Kunden
- Volle Nutzung der Ressourcen für eine optimale Effizienz
- Verantwortungsbewusst gegenüber der Umwelt und der Gemeinschaft
- Konsequente Verbesserung der Abläufe für eine optimale Kundenzufriedenheit





- 1.1 Hängeregistraturschränke
- 1.2 Hängeregistraturschränke LIGHT



## Für höchste Ansprüche – aus Tradition

Bisley Hängeregistraturschränke sind für die Ewigkeit gebaut. Der Korpus ist komplett verschweißt, die Führungsschienen bewähren sich durch ihre Leichtgängigkeit und Langlebigkeit. Sie sind praktisch und robust.



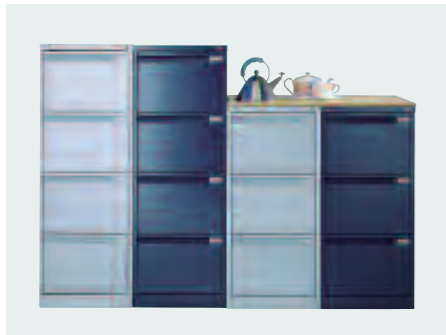

Bisley - Das Original. Der Hängeregistraturschrank mit Griffleiste bietet in ein- oder doppelbahnigen Hängeregistraturschubladen Platz für Ihre DIN A4 Mappen. Die Schubladen laufen leise auf kugelgelagerten, leichtgängigen Schienen und sind mit einem geschlossenen Boden und Doppelauszugssperre ausgestattet. Der 100% Auszug gewährt Zugang auf den gesamten Schubladeninhalt, der sich durch die in der Griffleiste integrierten Etikettenfenster einfach identifizieren lässt.



### Der vielseitige Klassiker

- 100% Auszug (nutzbare Innentiefe 555 mm)
- Einteiliger Korpus ohne störende Schrauben und Nieten für eine optimale Stabilität und glatte Außenseiten
- Leichtgängige, kugelgelagerte Teleskopschienen
- Geschlossener Wannboden
- Doppelauszugssperre

1. Etikettenfenster inkl. Etikett
2. Leichter Schließvorgang, 200 unterschiedliche Schlossnummern
3. 100% Auszug ermöglicht Zugriff auf die komplette HR-Schublade
4. Sicherheitsbügel

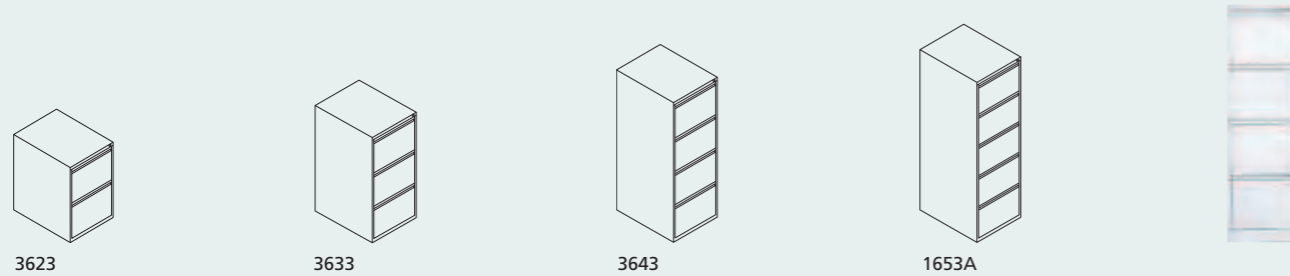

### Hängeregistraturschränke einbahnig DIN A4

Artikel	Beschreibung	Höhe	Breite	Tiefe	VK ohne MwSt. €
3623	2 HR-Schubladen	711	413	622	299,00
36230	2 HR-Schubladen inkl. Sicherheitsbügel <sup>1</sup>	711	413	622	359,00
3633	3 HR-Schubladen	1016	413	622	329,00
36330	3 HR-Schubladen inkl. Sicherheitsbügel <sup>1</sup>	1016	413	622	399,00
3643	4 HR-Schubladen	1321	413	622	349,00
36430	4 HR-Schubladen inkl. Sicherheitsbügel <sup>1</sup>	1321	413	622	429,00
1653A	5 HR-Schubladen	1511	470	622	469,00
BSCPAHSP5 <sup>2</sup>	Trennplatten für alle Modelle (VE = 5 Stk.)				32,00
BSCPF5DA4P5	Trennplatten für das Modell 1653A (VE = 5 Stk.)				32,00
BSACB	Rollenuntersatz für Modelle mit 2 HR-Schubladen				55,00
CHLPB1	Etikettenfenster inkl. Etikett				3,50

<sup>1</sup> Sicherheitsbügel werkseitig angebracht

<sup>2</sup> außer Modell 1653A

Einbahnige Hängeregistraturschränke sind auch für Folio-Format erhältlich.  
Passende Tops (melaminharzbeschichtete Spanplatten mit ABS-Kanten) auf Anfrage erhältlich.

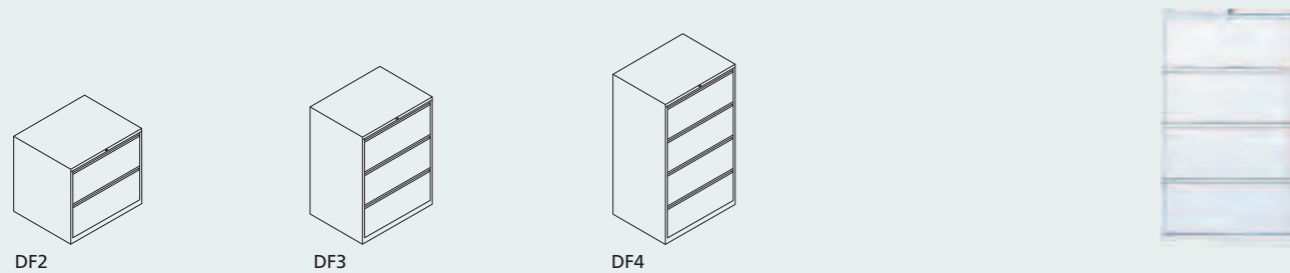

### Hängeregistraturschränke doppelbahnig DIN A4

Artikel	Beschreibung	Höhe	Breite	Tiefe	VK ohne MwSt. €
DF2	2 HR-Schubladen	711	800	622	585,00
DF3	3 HR-Schubladen	1016	800	622	629,00
DF4	4 HR-Schubladen	1321	800	622	659,00
CHLPB1	Etikettenfenster inkl. Etikett				3,50

Maßangaben in mm





Bisley LIGHT - Der günstige Allrounder. Der Hängeregistraturschrank mit Griffleiste bietet in ein- oder doppelbahnigen Hängeregistraturschubladen mit geschlossenem Wannboden Platz für Ihre DIN A4 Mappen. Die Schubladen sind mit leichtgängigen, kugelgelagerten Teleskopschienen ausgestattet. Der 100% Auszug gewährt Zugang auf den gesamten Schubladeninhalt.



### Zuverlässige Bisley Qualität

- Geschweißte Konstruktion
- Widerstandsfähige Strukturlackierung
- Geschlossener Wannboden
- Leichtgängige, kugelgelagerte Teleskopschienen
- Doppelauszugssperre

1. Etikettenfenster
2. Flache Front mit Kunststoffgriff
3. 100% Auszug ermöglicht Zugriff auf die komplette HR-Schublade
4. 2 Bahnen DIN A4 (doppelbahnig)



### Hängeregistraturschränke LIGHT einbahnig DIN A4

Artikel	Beschreibung	Höhe	Breite	Tiefe	VK ohne MwSt. €
IPCCA12	2 HR-Schubladen mit Griffleiste	711	413	622	239,00
IPCCA13	3 HR-Schubladen mit Griffleiste	1016	413	622	249,00
IPCCA14	4 HR-Schubladen mit Griffleiste	1321	413	622	259,00
IPCCA14FF <sup>1</sup>	4 HR-Schubladen mit Kunststoffgriff	1321	413	622	255,00
BSACB	Rollenuntersatz für Modelle mit 2 HR-Schubladen				55,00
BSCPAHSP5 <sup>2</sup>	Trennplatten (VE = 5 Stk.)				32,00
PFLABELSPK6	Etiketten (VE = 6 Stk.)				3,00



### Hängeregistraturschränke LIGHT doppelbahnig DIN A4

Artikel	Beschreibung	Höhe	Breite	Tiefe	VK ohne MwSt. €
CDF2	2 HR-Schubladen mit Griffleiste	711	800	622	489,00
CDF3	3 HR-Schubladen mit Griffleiste	1016	800	622	509,00
CDF4	4 HR-Schubladen mit Griffleiste	1321	800	622	519,00
CDF4FF <sup>1</sup>	4 HR-Schubladen mit Kunststoffgriff	1321	800	622	505,00
PFLABELSPK6	Etiketten (VE = 6 Stk.)				3,00

<sup>1</sup> Nur in Farbe 445 Lichtgrau erhältlich  
<sup>2</sup> Für den Einsatz von Karteikarten DIN A4 geeignet.  
 Passende Tops (melaminharzbeschichtete Spanplatten mit ABS-Kanten) auf Anfrage erhältlich.  
 Maßangaben in mm





- 2.1 Schubladenschränke MultiDrawer™  
12er & 29er Serie
- 2.2 Schubladenschränke MultiDrawer™  
39er Serie & DIN A3
- 2.3 Zubehör Schubladenschränke MultiDrawer™
- 2.4 Beistell- & Hängeregistraturschränke PFA
- 2.5 Schubladenschränke Serie F & Medienschränke



## Perfekt organisiert

Bisley Ordnungssysteme sind vielseitig einsetzbar und perfekt für den individuellen Bedarf. Diese Produktreihe umfasst unterschiedliche Ausführungen in Höhen, Schubladenzahl und Farben sowie Möglichkeiten der Innenausstattung.







Der Bisley MultiDrawer™ – Die elegante Lösung für Platzsparer. Die Schubladenschränke der 12er und 29er Serie im Format DIN A4 sind mit unterschiedlicher Schubladenzahl und Schubladenhöhe erhältlich. Chrombeschichtete Etikettenhalter und Griffe auf allen Schubladen prägen das beliebte Design der MultiDrawer™.

Die Schränke der 29er Serie können je nach Bedarf mit einem hohen Sockel, einem Rollenuntersatz oder einem höhenverstellbaren Fußuntersatz ausgestattet werden. Der Sockel der MultiDrawer™ ist grundsätzlich schwarz lackiert, kann aber ebenfalls in Schrankfarbe lackiert werden (Suffix C).

### Elegante Lösung für Platzsparer

- Kleinteileablage
- Chrombeschichtete Etikettenhalter und Griffe auf allen Schubladen
- Auswahl zwischen 3 Schrankhöhen und 4 Schubladenhöhen

1. Höhenverstellbarer Fußuntersatz
2. Standardsockel
3. Hoher Sockel
4. Rollenuntersatz

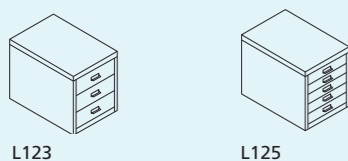
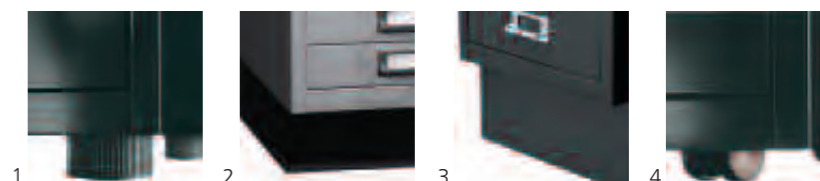

L123

L125



### Schubladenschränke MultiDrawer™ 12er Serie DIN A4

Artikel	Beschreibung	Schubladenhöhe	Höhe	Breite	Tiefe	VK ohne MwSt. €
L123	3 Schubladen	87	325	279	380	85,00
L125	5 Schubladen	51	325	279	380	89,00

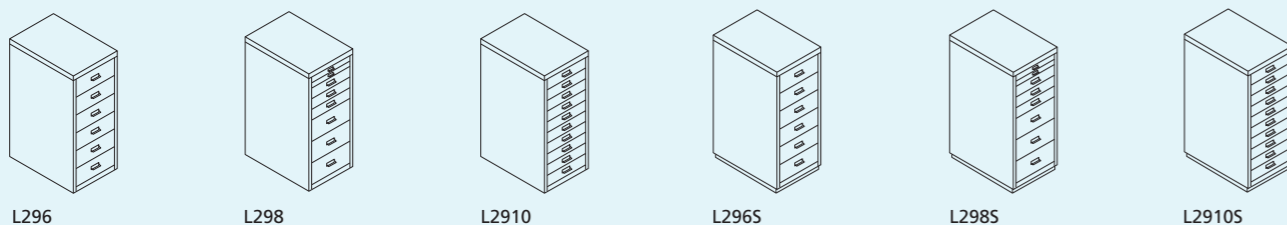

L296

L298

L2910

L296S

L298S

L2910S

### Schubladenschränke MultiDrawer™ 29er Serie DIN A4

Artikel	Beschreibung	Schubladenhöhe	Höhe	Breite	Tiefe	VK ohne MwSt. €
L296	6 Schubladen	87	590	279	380	105,00
L298	8 Schubladen	2x25, 3x51, 3x102	590	279	380	125,00
L2910	10 Schubladen	51	590	279	380	129,00

### Schubladenschränke MultiDrawer™ 29er Serie DIN A4 mit Standardsockel

Artikel	Beschreibung	Schubladenhöhe	Höhe	Breite	Tiefe	VK ohne MwSt. €
L296S	6 Schubladen	87	670	279	380	135,00
L298S	8 Schubladen	2x25, 3x51, 3x102	670	279	380	155,00
L2910S	10 Schubladen	51	670	279	380	159,00

Maßangaben in mm





Die Schubladenschränke der 29er und 39er Serie im Format DIN A4 und DIN A3 sind mit unterschiedlicher Schubladenzahl und Schubladenhöhe erhältlich. Chrombeschichtete Etikettenhalter und Griffe auf allen Schubladen prägen das beliebte Design der MultiDrawer™. Die Schränke der 29er und 39er Serie können je nach Bedarf mit einem hohen Sockel, einem Rollenuntersatz oder einem höhenverstellbaren Fußuntersatz ausgestattet werden. Der Sockel der MultiDrawer™ ist grundsätzlich schwarz lackiert, kann aber ebenfalls in Schrankfarbe lackiert werden (Suffix C).

Das Fax-/Druckercenter bietet genügend Stellfläche für ein Faxgerät oder einen Drucker und ist durch seine Aufteilung in Schubladen und Türen ideal geeignet zur Ablage von Büropapier und weiterem Zubehör.

### Platzwunder für die perfekte Organisation

- Kleinteileablage
- Formate DIN A3 und DIN A4
- 100% Auszug

1. Chrombeschichtete Etikettenhalter und Griffe auf allen Schubladen
2. Höhenverstellbarer Fußuntersatz
3. Hoher Sockel
4. Rollenuntersatz

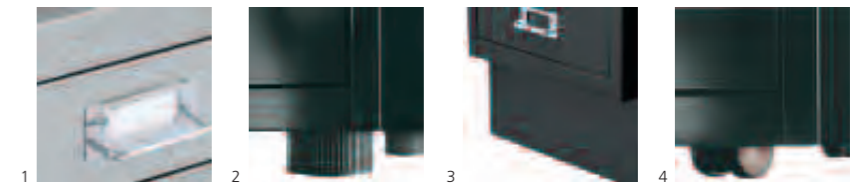

### Schubladenschränke MultiDrawer™ 39er Serie DIN A4

Artikel	Beschreibung	Schubladenhöhe	Höhe	Breite	Tiefe	VK ohne MwSt. €
L399	9 Schubladen	87	860	279	380	179,00
L3915	15 Schubladen	51	860	279	380	189,00
L399S	9 Schubladen, mit Standardsockel	87	940	279	380	209,00
L3915S	15 Schubladen, mit Standardsockel	51	940	279	380	219,00

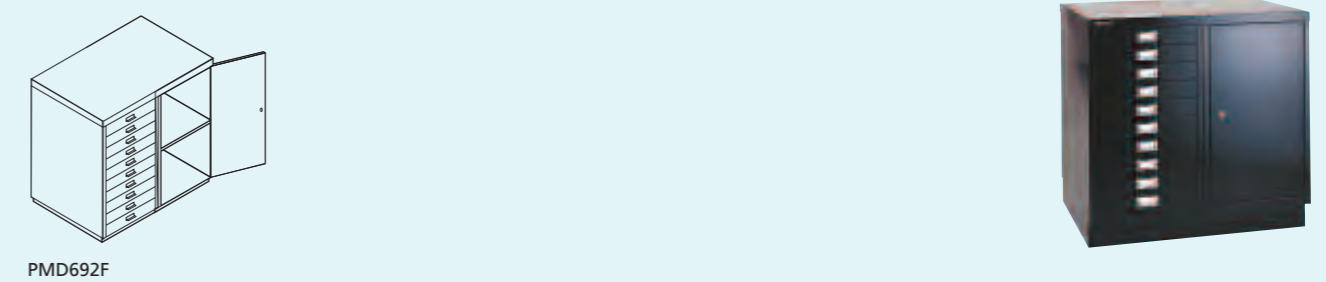

PMD692F

### Fax-/Druckercenter mit Standardsockel

Artikel	Beschreibung	Höhe	Breite	Tiefe	VK ohne MwSt. €
PMD692F	Kombischrank mit 10 Schubladen und einer abschließbaren Flügeltür	670	700	432	409,00
P500545P4	Rollenuntersatz				39,00
BAS	Zusatzfachboden				15,00

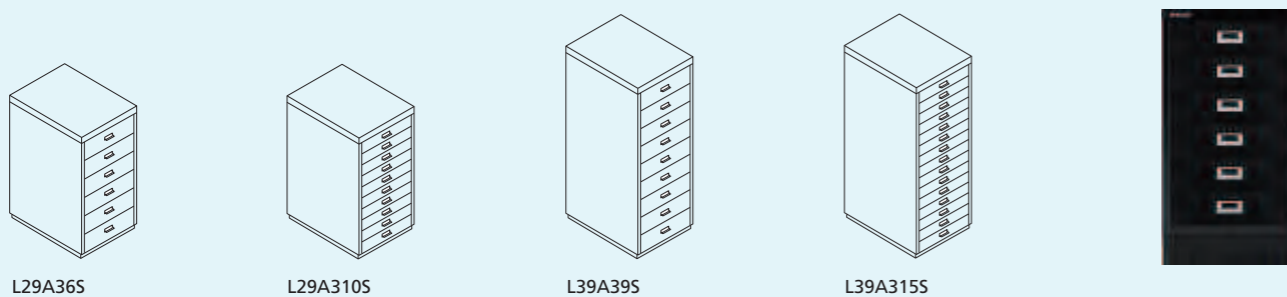

### Schubladenschränke MultiDrawer™ 29er & 39er Serie DIN A3 mit Standardsockel

Artikel	Beschreibung	Schubladenhöhe	Höhe	Breite	Tiefe	VK ohne MwSt. €
L29A36S	6 Schubladen	87	670	349	432	169,00
L29A310S	10 Schubladen	51	670	349	432	185,00
L39A39S	9 Schubladen	87	940	349	432	229,00
L39A315S	15 Schubladen	51	940	349	432	255,00

Maßangaben in mm

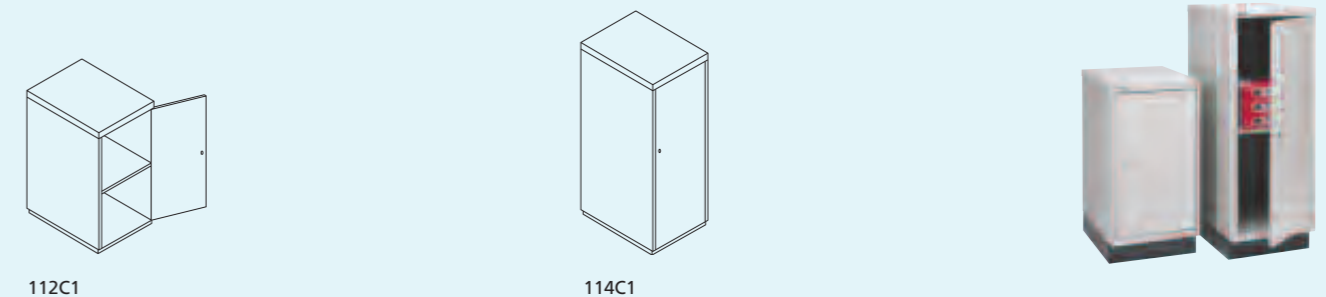

112C1

114C1

### Multiablageschränke mit Standardsockel

Türanschlag links	Türanschlag rechts	Beschreibung	Höhe	Breite	Tiefe	VK ohne MwSt. €
112C1L	112C1R	1 Fachboden, abschließbar	670	349	432	155,00
114C1L	114C1R	1 Fachboden, abschließbar	940	349	432	235,00
BAS		Zusatzfachboden				15,00
CB3		Rollenuntersatz DIN A3				39,00

Maßangaben in mm



Gestalten Sie Ihre MultiDrawer™ individuell, dank der großen Auswahl an Schubladeneinsätzen und weiterem Zubehör. Hierdurch lassen sich selbst Kleinteile problemlos sortieren und ordnen.

**Die perfekte Ordnung in Ihren Schubladen**

- Schubladeneinsätze wählbar von 4 bis zu 35 Fächern
- Individuelle Gestaltungsmöglichkeiten

1. Rollenuntersatz
2. Schubladeneinsatz DIN A4
3. Schreibwareneinsatz DIN A3
4. Schubladeneinsätze – diverse Ausführungen

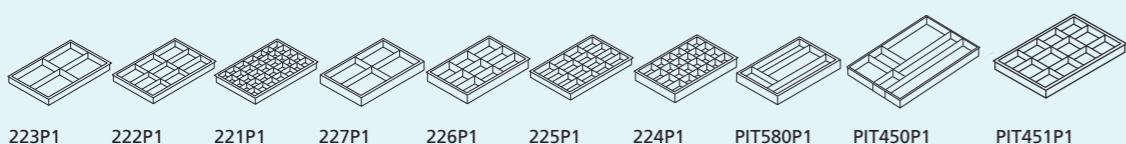

**Schubladeneinsätze**

Artikel	Beschreibung	Einsatzhöhe	Passend für		VK ohne MwSt. €
			29 Serie DIN A4	39er Serie DIN A4	
223P1	DIN A4 mit 4 Fächern	22	alle DIN A4 Schubladen		13,00
222P1	DIN A4 mit 9 Fächern	22	alle DIN A4 Schubladen		13,00
221P1	DIN A4 mit 35 Fächern	22	alle DIN A4 Schubladen		13,00
227P1	DIN A4 mit 4 Fächern	51	102, 87, 51, DIN A4		13,00
226P1	DIN A4 mit 9 Fächern	51	102, 87, 51, DIN A4		13,00
225P1	DIN A4 mit 16 Fächern	51	102, 87, 51, DIN A4		13,00
224P1	DIN A4 mit 24 Fächern	51	102, 87, 51, DIN A4		13,00
PIT580P1	DIN A4 Schreibwareneinsatz	51	102, 87, 51, DIN A4		14,00
PIT450P1	DIN A3 Schreibwareneinsatz	51	87, 51, DIN A3		15,00
PIT451P1	DIN A3 mit 12 Fächern	83	87, DIN A3		15,00

**Weiteres Zubehör**

Artikel	Beschreibung	Gesamthöhe des Schrankes		VK ohne MwSt. €
		29 Serie DIN A4	39er Serie DIN A4	
CB5	Rollenuntersatz DIN A4	612	879	34,00
LBMD23	Höhenverstellbarer Fußuntersatz	616-656	886-926	39,00
HMDPLNTH <sup>1</sup>	Standardsockel	670	940	29,00
PPLHA4MD <sup>1</sup>	Hoher Sockel	712	979	29,00

Artikel	Beschreibung	Gesamthöhe des Schrankes		VK ohne MwSt. €
		29 Serie DIN A3	39er Serie DIN A3	
CB3	Rollenuntersatz DIN A3	612	879	39,00
LBMDA3	Höhenverstellbarer Fußuntersatz	616-656	886-926	42,00
PPLSA3MD <sup>1</sup>	Standardsockel	670	940	29,00
PPLHA3MD <sup>1</sup>	Hoher Sockel	712	979	29,00

<sup>1</sup> Werden die MultiDrawer™ mit einem Sockel bestellt, so ist dieser werkseitig eingebaut - für weitere Details kontaktieren Sie bitte unser Bisley Team. Maßangaben in mm





Die Beistell- und Hängeregistraturschränke PFA sind die Einstiegsmodelle für den Büroalltag. Die Schubladen auf kugelgelagerten Laufschienen und mit 75% Auszug bieten Platz für Ihre Unterlagen. Die Kunststoffgriffe auf der Schubladenfront können mit einem Etikett bestückt werden. Das Schloss verschließt jeweils die Schublade selbst sowie die darüber liegende Schublade.

Diese kompakten und erschwinglichen Schränke eignen sich ideal für das Home Office und Bereiche mit geringerer Nutzung.

### Das Einstiegsmodell

- 75% Auszug
- Schubladen auf kugelgelagerten Laufschienen
- Qualität zu niedrigen Preisen
- Abschließbar

1. A4 Hängeregistratur
2. Großes Etikettenfenster
3. Materialschale
4. Auf Rollen PFAM1S1F & PFAM3S

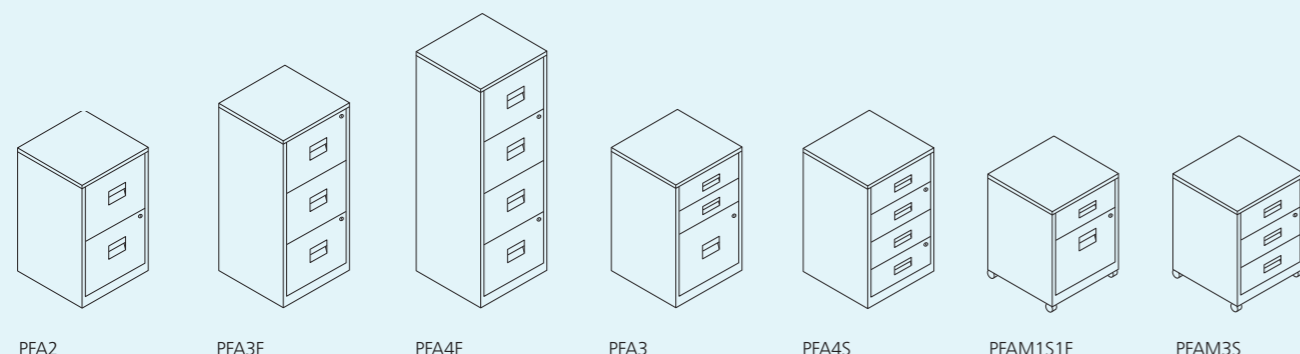

### Hängeregistraturschränke PFA

Artikel	Beschreibung	Höhe	Breite	Tiefe	VK ohne MwSt. €
PFA2	2 HR-Schubladen	672	413	400	139,00
PFA3F	3 HR-Schubladen	1015	413	400	175,00
PFA4F	4 HR-Schubladen	1283	413	400	195,00

### Standbeistellschränke PFA

Artikel	Beschreibung	Höhe	Breite	Tiefe	VK ohne MwSt. €
PFA3	2 Universalschubladen, 1 HR-Schublade	672	413	400	125,00
PFA4S	4 Universalschubladen	672	413	400	139,00

### Beistellschränke auf Rollen PFA

Artikel	Beschreibung	Höhe	Breite	Tiefe	VK ohne MwSt. €
PFAM1S1F	1 Universalschublade, 1 HR-Schublade	528	413	400	95,00
PFAM3S	3 Universalschubladen	528	413	400	105,00

PFACASTORPK	Rollenuntersatz für PFA2, PFA3, PFA4S				25,00
DIP	Materialschale für Universalschublade				15,00

Maßangaben in mm





Bisley Standcontainer der Serie F bieten optimale Flexibilität für die Ablage von DIN A4 und Foolsap Unterlagen. Über die Griffleiste mit integriertem Etikettenfenster lassen sich alle Schubladen auf kugelgelagerten Laufschiene 100% ausziehen. Ein Zentralschloss und die Doppelauszugssperre sorgen für Sicherheit. Der Sockel lässt sich durch einen Rollenuntersatz oder einen höhenverstellbaren Fußuntersatz ersetzen.

Der professionelle Bisley Medienschrank wurde speziell für die Aufbewahrung von CDs, DVDs und Videos entwickelt. Jede Schublade kann in drei Bahnen für bis zu 120 CDs, in zwei Bahnen für bis zu 54 DVDs oder 26 VHS-Standardkassetten unterteilt werden. Die Schubladen laufen leichtgängig auf Kugelführung, verfügen über eine Auszugssperre und der abnehmbare Sockel kann durch einen Rollenuntersatz ersetzt werden.

### Vielseitig und flexibel

- Für den Einsatz in kleinen Büros oder am Arbeitsplatz zu Hause
- Griffleiste oder Bügelgriff
- Leichter Schließvorgang, 200 unterschiedliche Schlossnummern
- Kugelgelagerte Laufschiene

1. Rollenuntersatz
2. Höhenverstellbarer Fußuntersatz
3. Trennsteg zur Unterteilung der Universal-schubladen
4. Schreibwareneinsatz

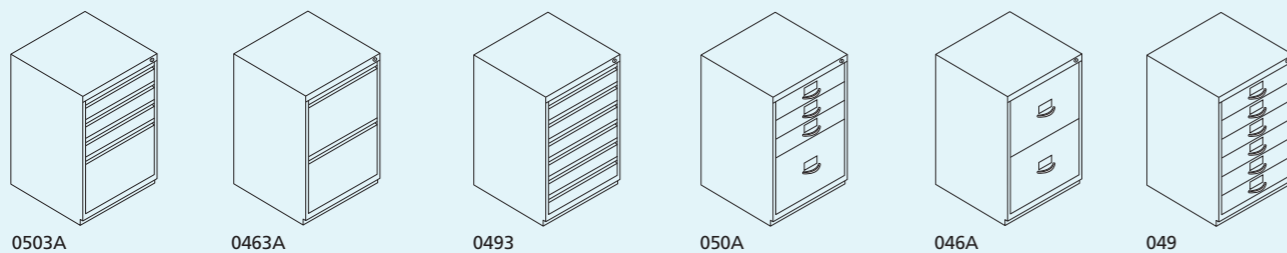
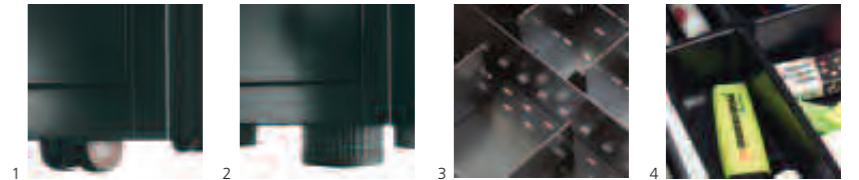
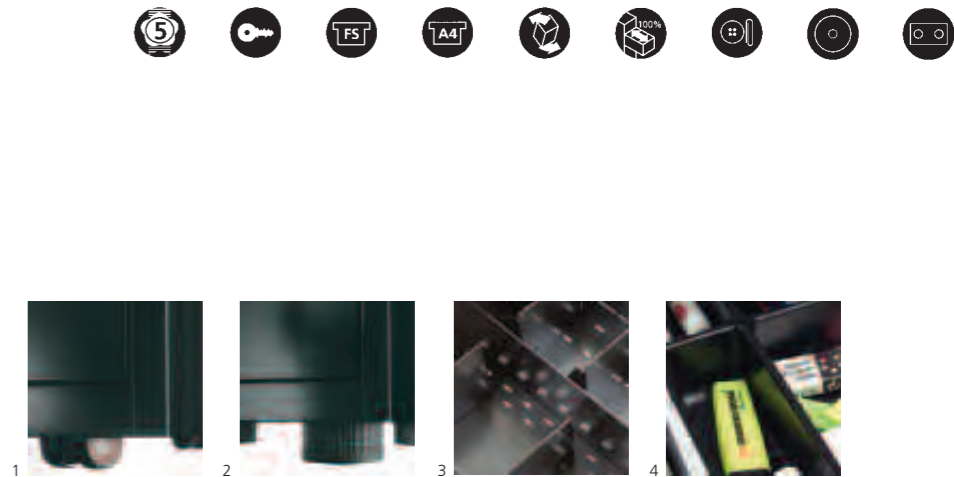

### Schubladenschränke Serie F

Artikel mit Griffleiste	Artikel mit Bügelgriff	Beschreibung	Höhe	Breite	Tiefe	VK ohne MwSt. €
0503A	050A	1 HR-Schublade, 3 Universalschubladen	711	470	470	299,00
0463A	046A	2 HR-Schubladen	711	470	470	319,00
0493	049	6 Universalschubladen	711	470	470	299,00
PIT522P1		Schreibwareneinsatz				21,00
CB1		Rollenuntersatz	686			39,00
LBFS1		Höhenverstellbarer Fußuntersatz	703 - 743			49,00

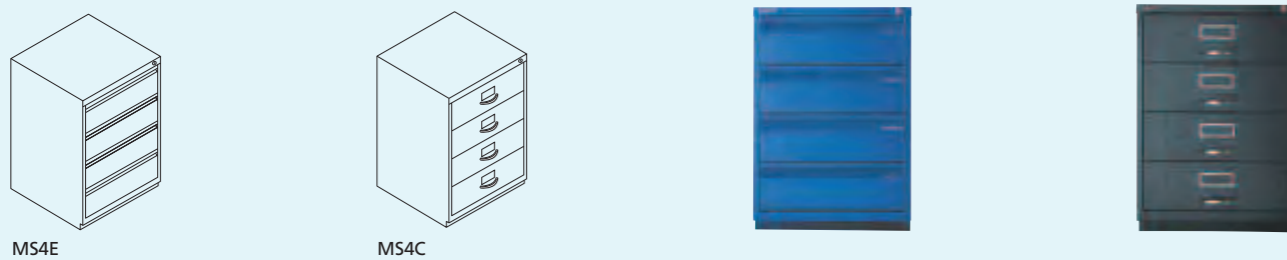

### Medienschränke für CD DVD Video

Artikel mit Griffleiste	Artikel mit Bügelgriff	Beschreibung	Höhe	Breite	Tiefe	VK ohne MwSt. €
MS4E	MS4C	4 Universalschubladen	711	498	470	425,00
MS4ECD	MS4CCD	4 Universalschubladen mit CD-Einsatz bestehend aus 8 Trennstegen und 12 Unterteilern	711	498	470	455,00
MSVP		Videoeinsatz bestehend aus 4 Trennstegen und 8 Unterteilern				32,00
MSCDP		CD-Einsatz bestehend aus 8 Trennstegen und 12 Unterteilern				51,00
MSDP4		Trennsteg (VE = 4 Stk.)				19,00
MSCP10		Zusätzliche Unterteiler für CD-Einsatz (VE = 10 Stk.)				29,00
CB4		Rollenuntersatz	690			49,00
LBMS4		Höhenverstellbarer Fußuntersatz	708 - 748			49,00

Maßangaben in mm





3.1 Planschränke DIN A0 & DIN A1

3.2 Karteischränke & Karteikästen



## Ordnung schaffen

Bisleys spezielle Ablagesysteme wurden für eine vielseitige und Platz schaffende Aufbewahrung verschiedener DIN-Formate entwickelt. Die Produktreihe umfasst Ablagemöglichkeiten von DIN A0 bis DIN A7.





Bisley Planschränke in Topqualität wurden für maximale Flexibilität und Sicherheit bei der Ablage von großformatigen Dokumenten entwickelt, sie haben sich europaweit bewährt. Diese Planschränke sind in Ausführungen mit fünf, zehn oder fünfzehn Schubladen sowie in DIN A0 und DIN A1 erhältlich. Für zusätzlichen Ablageraum stehen Aufbausets mit fünf Schubladen zur Verfügung. Für die Erweiterung der Ablagekapazität auf insgesamt 15 oder 20 Schubladen stehen Aufbausets zur Verfügung.

**Großformatige Flexibilität & Sicherheit**

- Erweiterbar auf bis zu 20 Schubladen
- Doppelt kugelgelagerte Auszüge
- Auszugssperre

1. 2 große Etikettenfenster pro Schublade
2. Leichter Schließvorgang, 200 unterschiedliche Schlossnummern
3. Schubladen sind mit Niederhaltern ausgestattet
4. Alle Schubladen haben Schlitz und können mit Fachteilern in weitere DIN-Größen unterteilt werden

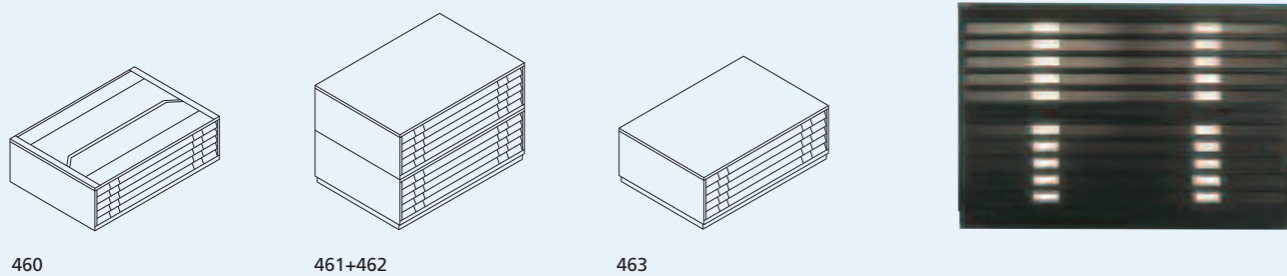

**Planschränke DIN A0**

Artikel	Beschreibung	Höhe	Breite	Tiefe	VK ohne MwSt. €
460	Aufbauset mit 5 Schubladen, ohne Sockel, ohne Deckel	406	1359	927	909,00
461	5 Schubladen mit Deckel, Teil 1 für 10 Schubladen	431	1359	927	989,00
462	5 Schubladen mit Sockel, Teil 2 für 10 Schubladen	483	1359	927	989,00
463	5 Schubladen mit Sockel und Deckel	508	1359	927	1.019,00
PFD	Fachteiler aus Stahl zur Unterteilung in weitere DIN Größen (VE = 2 Stk.)				12,00

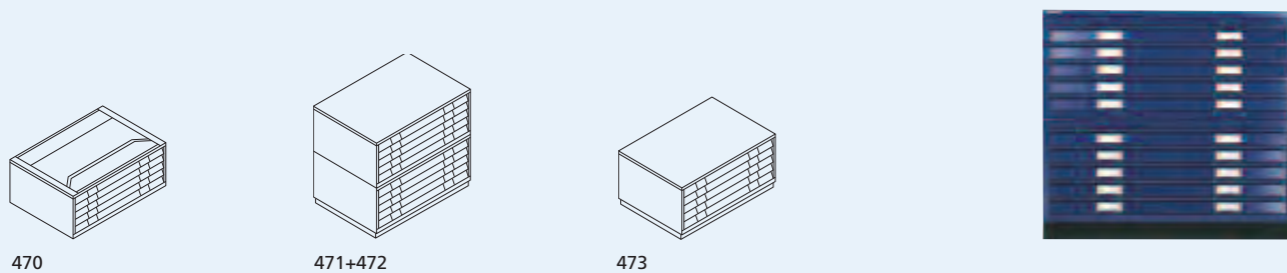

**Planschränke DIN A1**

Artikel	Beschreibung	Höhe	Breite	Tiefe	VK ohne MwSt. €
470	Aufbauset mit 5 Schubladen, ohne Sockel, ohne Deckel	406	1010	691	709,00
471	5 Schubladen mit Deckel, Teil 1 für 10 Schubladen	431	1010	691	789,00
472	5 Schubladen mit Sockel, Teil 2 für 10 Schubladen	483	1010	691	789,00
473	5 Schubladen mit Sockel und Deckel	508	1010	691	819,00
PFD	Fachteiler aus Stahl zur Unterteilung in weitere DIN Größen (VE = 2 Stk.)				12,00

Maßangaben in mm





In den Karteischränken von Bisley können je Bahn bis zu 2300 Karteikarten untergebracht werden. Jede Schublade bietet Platz für zwei bzw. drei Karteibahnen und ist mit je einer verstellbaren Trennplatte pro Bahn ausgestattet. Über die Griffleiste mit integriertem Etikettenfenster lassen sich die Schubladen auf kugelgelagerten Teleskopschienen 100% ausziehen. Ein Zentralschloss mit 2 Schlüsseln und die Auszugssperre sorgen für optimale Sicherheit.

Die kompakten Bisley Karteikästen bieten eine preiswerte Möglichkeit zur Unterbringung von Karteikarten für einen schnellen Zugriff. Sie bieten Platz für Karteikarten DIN A5, DIN A6 oder DIN A7 und sind in einbahniger bzw. zweibahniger Version erhältlich. Ein patentiertes Verbindungssystem ermöglicht eine feste Kombination mehrerer Karteikästen und somit zahlreiche Variationen in der Zusammenstellung.

### Karteikartensysteme ohne Zettelwirtschaft

- Alle Schubladen sind durch Trennplatten unterteilbar
- Karteischränke verfügen über kugelgelagerte Teleskopschienen
- B85CD ist speziell für CD-Maße konzipiert

1. Unterbringung von Karteikarten
2. Patentiertes Stecksystem
3. Leichter Schließvorgang, 200 unterschiedliche Schlossnummern
4. Min. 2 große Etikettenfenster pro Schublade

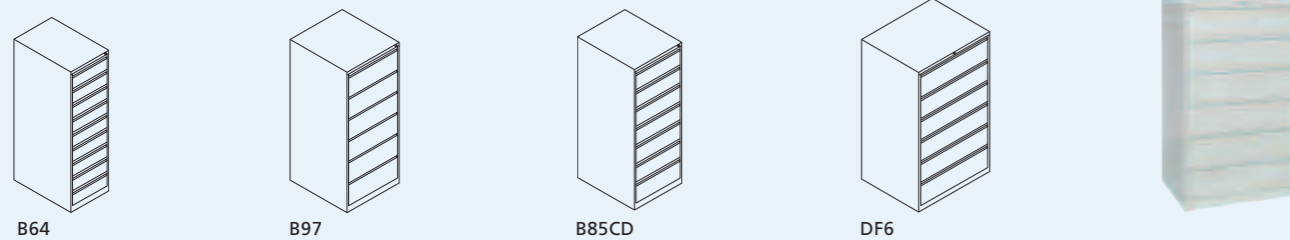
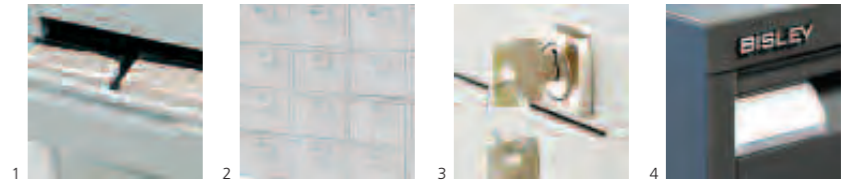

### Karteischränke

Artikel <sup>1</sup>	Beschreibung	Höhe	Breite	Tiefe	VK ohne MwSt. €
B64	doppelbahnig, 9 Schubladen, DIN A6	1321	413	622	1.129,00
B97	doppelbahnig, 6 Schubladen, DIN A5	1321	568	622	619,00
B85CD	dreibahnig, 7 Schubladen, für CDs	1321	518	622	1.039,00
DF6	dreibahnig, 6 Schubladen, DIN A5	1321	800	622	869,00

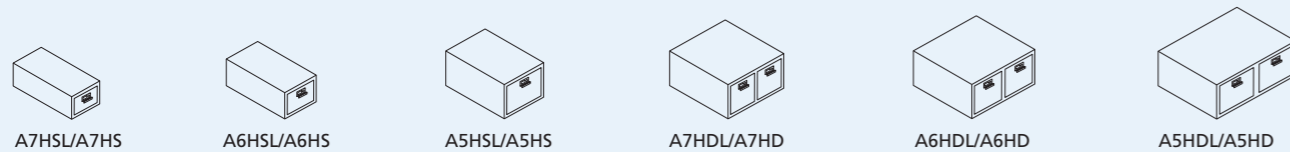

### Karteikästen

Artikel mit Schloss	Artikel ohne Schloss	Beschreibung	Gesamtkapazität	Höhe	Breite	Tiefe	VK ohne MwSt. €	
						mit Schloss	ohne Schloss	
A7HSL	A7HS	DIN A7 einbahnig	1.500	133	192	403	75,00	69,00
A6HSL	A6HS	DIN A6 einbahnig	1.500	159	217	403	79,00	75,00
A5HSL	A5HS	DIN A5 einbahnig	1.500	206	271	403	85,00	79,00
A7HDL	A7HD	DIN A7 doppelbahnig	3.000	133	384	403	119,00	109,00
A6HDL	A6HD	DIN A6 doppelbahnig	3.000	159	434	403	135,00	125,00
A5HDL	A5HD	DIN A5 doppelbahnig	3.000	206	542	403	139,00	129,00

### Zubehör für Karteischränke und Karteikästen

Artikel	Beschreibung	kompatibel mit	VK ohne MwSt. €
8346P10	Karteistützen aus Stahl (VE = 10 Stk.)	B64	35,00
CDIB85P10	CD-Einsatz aus Stahl (VE = 10 Stk.)	B85CD	45,00
8351P10	Karteistützen aus Stahl (VE = 10 Stk.)	B97	35,00
CPDF6P10	Karteistützen aus Stahl (VE = 10 Stk.)	DF6	39,00
138P10	Karteistützen aus Stahl (VE = 10 Stk.)	A7HS A7HD	35,00
1381P10	Karteistützen aus Stahl (VE = 10 Stk.)	A6HS A6HD	35,00
1382P10	Karteistützen aus Stahl (VE = 10 Stk.)	A5HS A5HD	35,00

Maßangaben in mm





- 4.1 BASIC Schiebetürenschränke
- 4.2 Office Flügeltürenschränke & offene Büroschränke
- 4.3 Office Rollladenschränke
- 4.4 Zubehör Office Serie
- 4.5 Universal Flügeltürenschränke
- 4.6 Rollladenschränke EuroTambours™ Plus
- 4.7 Rollladenschränke EuroTambours™
- 4.8 Zubehör Rollladenschränke EuroTambours™
- 4.9 System Büroregale
- 4.10 System Büroregale LIGHT



## Optimale Raumnutzung

Die Bisley Office Serie bietet maximale Raumnutzung mit einer großen Auswahl an unterschiedlichen Schrankhöhen und Schrankbreiten. Bisley vereinfacht die individuelle Planung durch unterschiedliche Gestaltungsmöglichkeiten zur Inneneinrichtung. Ob einfache Ordnerablage oder spezielle Auszugselemente - diese Ablagesysteme passen sich problemlos Ihren persönlichen Bedürfnissen an.

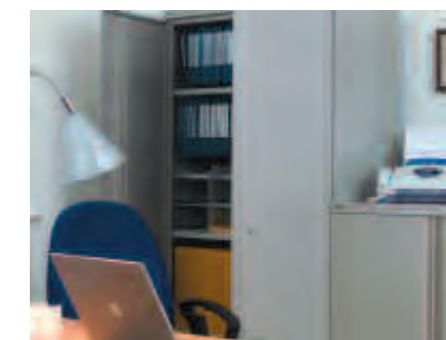



BASIC Schiebetürenchränke sind ideal für jeden, der in erster Linie den Vorteil eines klassischen Schiebetürenchränkes sucht: raumsparende Archivierungsmöglichkeiten mit verringertem Flächenbedarf. Der BASIC Schiebetürenschrank besticht durch sein hochwertiges Design und überzeugt mit einem völlig glatten und nahtlosen Finish sowie der pulverbeschichteten Oberfläche.

Die BASIC Schiebetürenschrank Serie besteht aus 4 Höhen und 3 Breiten und passt sich in den Farbmöglichkeiten optimal an die beliebten Bisley Aufbewahrungssysteme LateralFile™ an. Durch diese Vielfalt sorgt die BASIC Schiebetürenschrank Serie für die Entstehung eines ästhetischen, einheitlichen und harmonischen Arbeitsplatzes.

Weitere individuelle Ausführungen sind auf Anfrage erhältlich.

### Lautlos gleitende Eleganz

- Bündig abschließende Schiebetüren
- Weitere Ausführungen auf Anfrage
- Umfangreiches Zubehörsortiment

1. Dreh-Druckzylinderschloss
2. Formulargfach
3. Teleskophängegerahmen
4. Führungsschiene

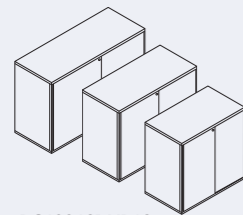
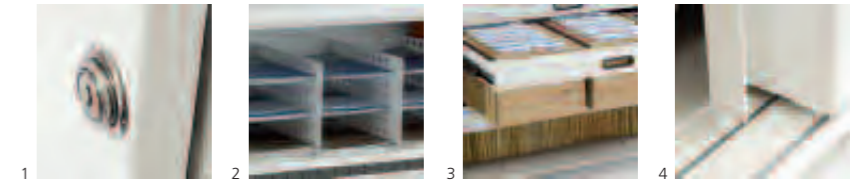
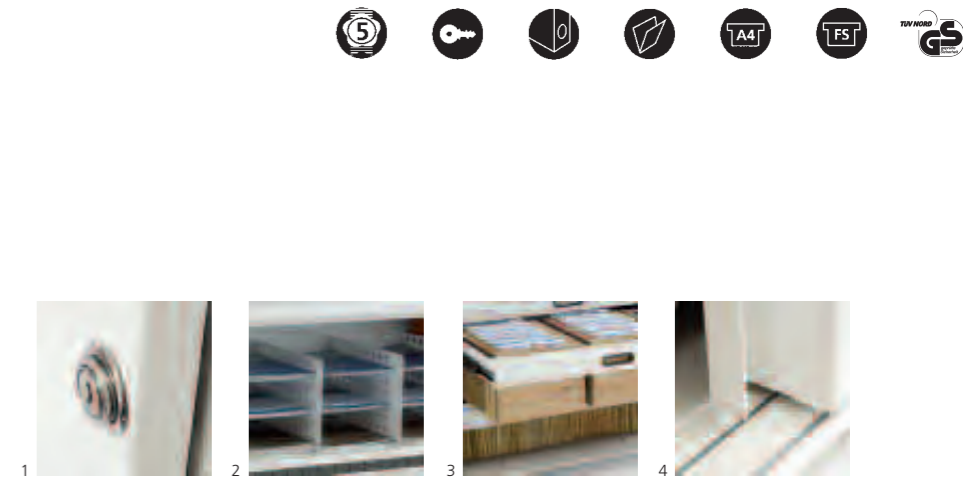

BG1221SDXB1S  
BG1021SDXB1S  
BG0821SDXB1S

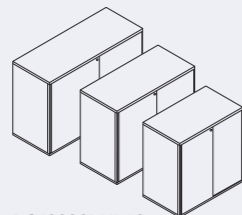

BG1223SDXB1S  
BG1023SDXB1S  
BG0823SDXB1S

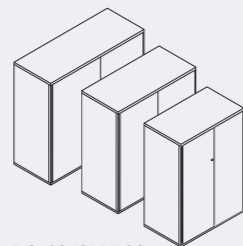

BG1234SDXB2S  
BG1034SDXB2S  
BG0834SDXB2S

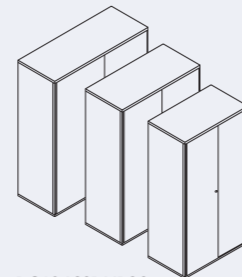

BG1246SDXB3S  
BG1046SDXB3S  
BG0846SDXB3S

### BASIC Schiebetürenchränke

Artikel	Beschreibung	Höhe	Breite	Tiefe	VK ohne MwSt. €
BG0821SDXB1S	1 Fachboden für 1 1/2 OH	743-751	800	450	709,00
BG0823SDXB1S	1 Fachboden für 2 OH	807-831	800	450	739,00
BG0834SDXB2S	2 Fachböden für 3 OH	1149-1173	800	450	809,00
BG0846SDXB3S	3 Fachböden für 4 OH	1529-1553	800	450	919,00
BG1021SDXB1S	1 Fachboden für 1 1/2 OH	743-751	1000	450	759,00
BG1023SDXB1S	1 Fachboden für 2 OH	807-831	1000	450	789,00
BG1034SDXB2S	2 Fachböden für 3 OH	1149-1173	1000	450	859,00
BG1046SDXB3S	3 Fachböden für 4 OH	1529-1553	1000	450	969,00
BG1221SDXB1S	1 Fachboden für 1 1/2 OH	743-751	1200	450	799,00
BG1223SDXB1S	1 Fachboden für 2 OH	807-831	1200	450	839,00
BG1234SDXB2S	2 Fachböden für 3 OH	1149-1173	1200	450	909,00
BG1246SDXB3S	3 Fachböden für 4 OH	1529-1553	1200	450	1.029,00

### Zubehör BASIC Schiebetürenchränke

Artikel	Beschreibung	Breite	VK ohne MwSt. €
GIC08SSUPS	Fachboden mit Schlitten und Lateralhängevorrichtung	800	45,00
GIC10SSUPS	Fachboden mit Schlitten und Lateralhängevorrichtung	1000	48,00
GIC12SSUPS	Fachboden mit Schlitten und Lateralhängevorrichtung	1200	51,00
DSB4	Kleine einsetzbare Ablagebox		59,00
TWSHDVP4PS <sup>1</sup>	Fachbodenteiler aus Stahl (VE = 4 Stk.)		25,00
TWISP6PS <sup>1</sup>	Zwischenfächer aus Kunststoff (VE = 6 Stk.)		49,00

<sup>1</sup> TWSHDVP4PS und TWISP6PS ergeben zusammen ein Formulargfach für Fachboden mit Schlitten.  
Passende Tops (melaminharzbeschichtete Spanplatten mit ABS-Kanten) auf Anfrage erhältlich.  
OH = Ordnerhöhe  
Maßangaben in mm





Bisley Office Flügeltürenschränke wurden speziell für die allgemeine Aufbewahrung und Ablage entwickelt und sind in vier Höhen erhältlich. Sie sind mit attraktiven und bündig abschließenden Türen ausgestattet und können freistehend oder in Reihe verwendet werden. Die Schränke verfügen über eine durchgehende Griffleiste mit Schloss, einen Magnetverschluss für die Türen und sind aus hochwertigem Stahl gefertigt. Die Office Flügeltürenschränke sind auf Anfrage auch zerlegt in Flachverpackung erhältlich.

Die offenen Büroschränke sind die optimale Ergänzung zu den Office Flügeltüren- und Office Rollladenschränken. Hier wird Aufbewahrung durch das einheitliche Größen- und Farbkonzept individuell gestaltet. Die ideale Lösung zur Ablage von Unterlagen, die jederzeit für alle griffbereit sein sollen.

**Der Designklassiker**

- Magnetischer Türverschluss
- Designschloss
- Große Auswahl an Möglichkeiten zur Innengestaltung (siehe 4.4)

1. Teleskophängegerahmen
2. Offener Büroschrank
3. Hutboden mit Kleiderstange
4. Formularefach

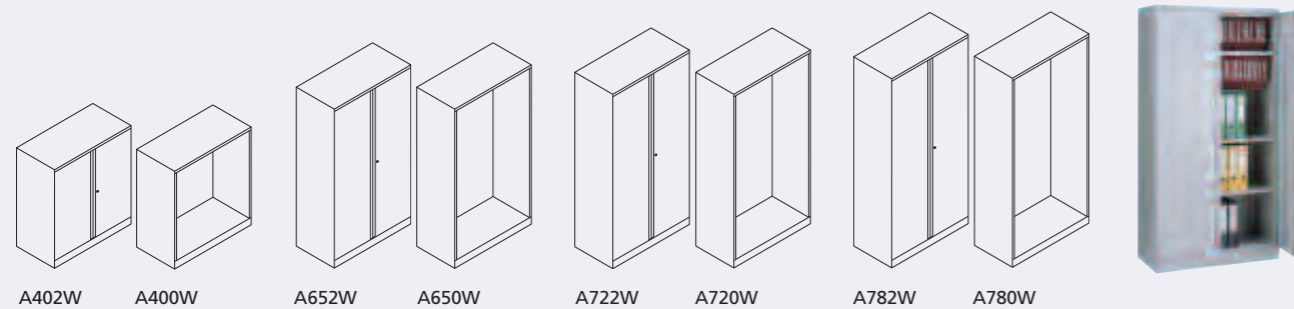
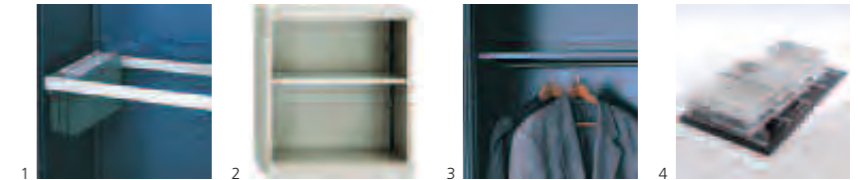
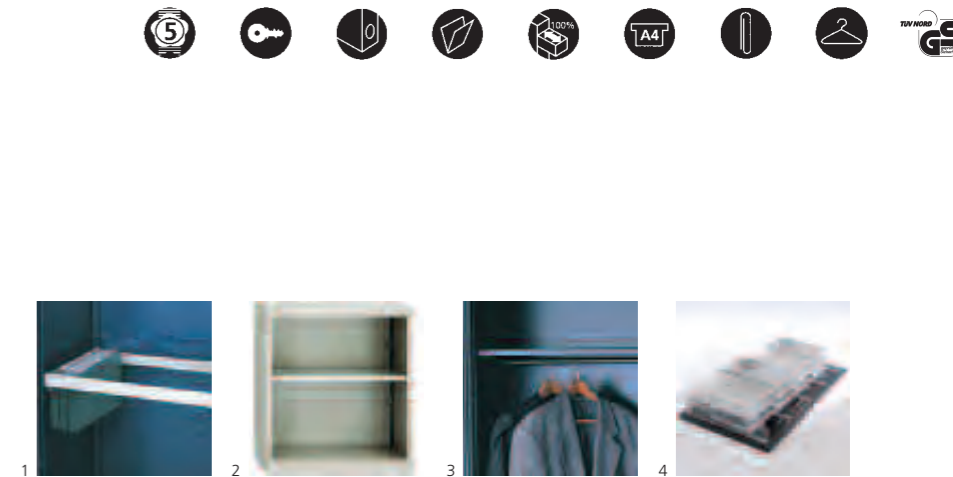

**Office Flügeltürenschränke, leer zur Selbstkonfiguration**

Artikel	Beschreibung	Höhe	Breite	Tiefe	VK ohne MwSt. €
A402W00	leer	1016	914	457	275,00
A652W00	leer	1651	914	457	289,00
A722W00	leer	1806	914	457	295,00
A782W00	leer	1968	914	457	325,00

**Office Flügeltürenschränke mit Fachböden**

Artikel	Beschreibung	Höhe	Breite	Tiefe	VK ohne MwSt. €
A402W22	2 Fachböden für 2 OH und 1 Materialfach (H 130 mm)	1016	914	457	305,00
A652W23	3 Fachböden für 4 OH	1651	914	457	335,00
A722W24	4 Fachböden für 4 OH und 1 Materialfach (H 200 mm)	1806	914	457	355,00
A782W24	4 Fachböden für 5 OH	1968	914	457	385,00
A782WBWP <sup>1</sup>	Garderobeneinsatz	1968	914	457	445,00

**Office offene Büroschränke, leer zur Selbstkonfiguration**

Artikel	Beschreibung	Höhe	Breite	Tiefe	VK ohne MwSt. €
A400W00	leer	1016	914	457	239,00
A650W00	leer	1651	914	457	255,00
A720W00	leer	1806	914	457	259,00
A780W00	leer	1968	914	457	289,00

**Office offene Büroschränke mit Fachböden**

Artikel	Beschreibung	Höhe	Breite	Tiefe	VK ohne MwSt. €
A400W22	2 Fachböden für 2 OH und 1 Materialfach (H 130 mm)	1016	914	457	269,00
A650W23	3 Fachböden für 4 OH	1651	914	457	299,00
A720W24	4 Fachböden für 4 OH und 1 Materialfach (H 200 mm)	1806	914	457	319,00
A780W24	4 Fachböden für 5 OH	1968	914	457	349,00

Lichtgraue Schränke haben lichtgraue Fachböden, alle anderen Korpusfarben werden mit schwarzen Fachböden geliefert.

<sup>1</sup> Garderobeneinsatz: 1 Hutboden und Kleiderstange, 1 Mitteltrennwand mit 3 Fachböden

OH = Ordnerhöhe

Maßangaben in mm





Bisleys Office Rollladenschränke schaffen größtmöglichen Stauraum und nutzen so wertvolle Bürofläche auf die beste Weise. Durch die komplett verschwindenden Rollläden ist der Zugang zu Ihren Akten optimal gewährleistet.

Die Office Rollladenschränke sind auf Anfrage auch zerlegt in Flachverpackung erhältlich.

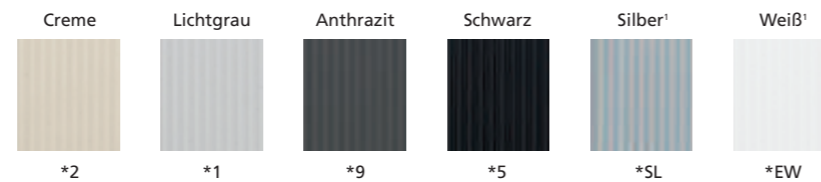

**Stauraumwunder**

- Leichtgängiger Schließmechanismus
- Modernes Griffdesign mit leichtem Schließvorgang
- Große Auswahl an Möglichkeiten zur Innengestaltung (siehe 4.4)
- Seitlich ausgerichtete Hängeregistratur möglich

1. Designorientierte Rollläden
2. Teleskopschublade
3. Auszugstablar
4. Fachbodenteiler aus Kunststoff

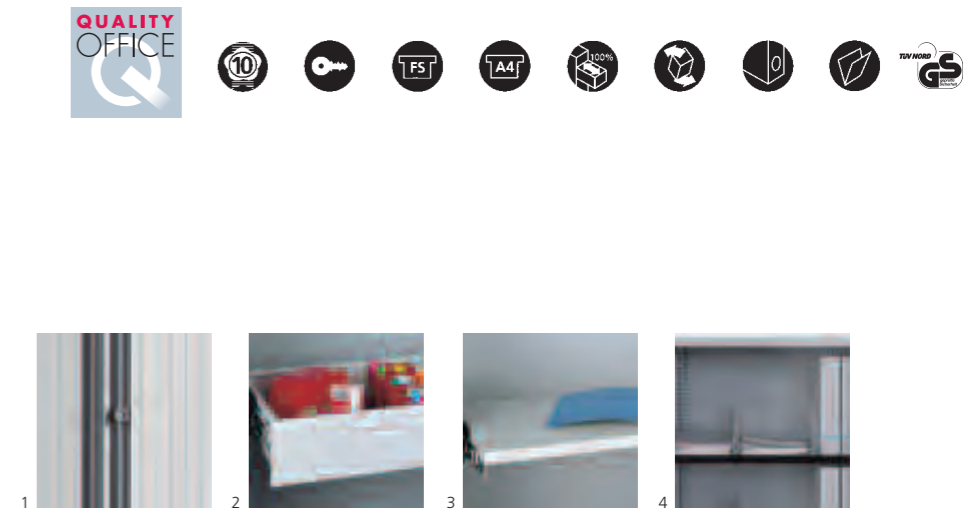

**Office Rollladenschränke, leer zur Selbstkonfiguration**

Artikel	Beschreibung	Höhe	Breite	Tiefe	VK ohne MwSt. €
AST28*W	leer	711	1000	470	439,00
AST40*W	leer	1016	1000	470	499,00
AST65*W	leer	1651	1000	470	599,00
AST78*W	leer	1968	1000	470	659,00
AST87*W	leer	2229	1000	470	749,00

**Office Rollladenschränke mit Fachböden**

Artikel	Beschreibung	Höhe	Breite	Tiefe	VK ohne MwSt. €
AST28*W1	1 Fachboden für 1 OH und 1 Materialfach (H 230 mm)	711	1000	470	455,00
AST40*W2	2 Fachböden für 2 OH und 1 Materialfach (H 170 mm)	1016	1000	470	529,00
AST65*W3	3 Fachböden für 4 OH	1651	1000	470	645,00
AST78*W4	4 Fachböden für 5 OH	1968	1000	470	719,00
AST87*W5	5 Fachböden für 6 OH	2229	1000	470	825,00

¹ Rollläden in Silber und Weiß haben einen Aufpreis in Höhe von 5%.  
 \*Bei Bestellungen bitte die Rollladenfarbe angeben.  
 OH = Ordnerhöhe  
 Maßangaben in mm





Bisley macht es Ihnen einfach Aufbewahrung individuell zu organisieren. Erhältlich ist ein umfassendes Angebot an Innenausstattungen für die verschiedenen Anforderungen, die ein modernes Büro an Registratur und Aufbewahrung stellt.

**Perfekt organisiert**

- Individuelle Inneneinrichtungsmöglichkeiten
- Optimale Raumnutzung

1. Hutboden mit Kleiderstange
2. Fachboden
3. Fachboden mit Lateralhängevorrichtung
4. Teleskophängerahmen

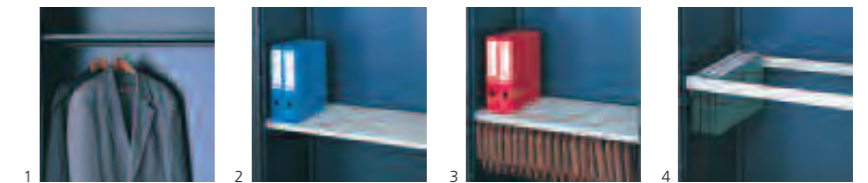

**Zubehör Office Serie**

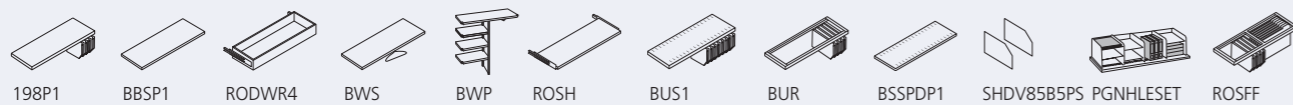

Artikel	Beschreibung	VK ohne MwSt. €
198P1	Fachboden mit Lateralhängevorrichtung (13 Module)	29,00
BBSP1 <sup>1</sup>	Fachboden (1 Modul)	27,00
RODWR4	Teleskopschublade H 102 mm (5 Module)	85,00
BDD3P5	Trennplatten für Teleskopschublade RODWR4 (VE = 5 Stk.)	22,00
BWS	Garderobenset: Hutboden und Kleiderstange	34,00
BWP	Garderobeneinsatz: 1 Hutboden und Kleiderstange, 1 Mitteltrennwand mit 3 Fachböden, ab H 1968 mm	129,00
ROSH	Auszugstablar (3 Module)	59,00
BUS1	Fachboden mit Schlitzen und Lateralhängevorrichtung (13 Module)	40,00
BUR	Lateralhängevorrichtung (12 Module)	24,00
BSSPDP1	Fachboden mit Schlitzen (1 Modul)	31,00
SHDV85B5PS	Fachteiler aus Kunststoff für Fachböden mit Schlitzen (VE = 5 Stk.)	29,00
PGNHLESET <sup>2</sup>	Formulargefach aus Kunststoff: 5 Fachteiler, 8 Zwischenfächer, 4 Rückwände (14 Module)	85,00
ROSFF	Teleskophängerahmen (12 Module)	69,00
BAB457	Höhenverstellbare FüÙe, T 457 mm, für Office Flügeltürenschränke & offene Büroschränke	35,00
BAB470	Höhenverstellbare FüÙe, T 470 mm, für Office Rollladenschränke	35,00
ZIPPELO1 <sup>3</sup>	Pendelstange System Zippel (12 Module)	39,00
LEITZELBA01 <sup>3</sup>	Pendelstange System Leitz/Elba (12 Module)	75,00

Die oben genannten Zubehörteile sind schwarz lackiert. Lichtgraue Ausführungen sind auf Anfrage erhältlich.

<sup>1</sup> Für DIN A4 Ordnerablage werden 15 Module benötigt

<sup>2</sup> Für Fachboden mit Schlitzen

<sup>3</sup> Inklusiv Auflegewinkel und Bodenträger



AST87	Höhe: 2229 mm Kapazität Module: 92
AST78	Höhe: 1968 mm Kapazität Module: 80
AST65	Höhe: 1651 mm Kapazität Module: 66
AST40	Höhe: 1016 mm Kapazität Module: 39
AST28	Höhe: 711 mm Kapazität Module: 26

1. Legen Sie fest, was untergebracht werden soll.
2. Wählen Sie aus den hier abgebildeten Einbauelementen die gewünschten aus.
3. Berechnen Sie die benötigte Höhe in Modulen, die für jedes Einbauteil nötig sind (1 Modul = 23 mm). Bitte beachten Sie, dass die Module den Standardgrößen aller bekannten Hängemappen angepasst sind.
4. Achten Sie darauf, dass Sie ausreichend Ablageraum zwischen den Einbauteilen lassen.
5. Rechnen Sie die Modulwerte zu einem Gesamtwert = Innenhöhe zusammen.
6. Suchen Sie dann die entsprechende Schrankhöhe aus der Tabelle aus, die größer als der Gesamtwert = Innenhöhe sein muss.
7. Bitte beachten Sie, dass Sie aus Sicherheitsgründen Teleskopböden und Teleskoprahmen nur in der unteren Hälfte des Schrankes einbauen dürfen.



Bisleys Universal Flügeltürenschrank ist ein Allroundtalent. Im platzsparenden Slimline Design und mit komplett geschweißtem Korpus bietet er mit lackierten oder verzinkten Fachböden oder einem Garderobeneinsatz Kapazität für Ihre Unterlagen und Kleidung. Der Klappgriff mit Schloss verriegelt die Flügeltüren über einen Dreipunkt-Schließmechanismus.

### Schlank im zeitlosen Design

- Slimline Design
- Robuster, geschweißter Korpus
- Dreipunkt-Schließmechanismus
- Attraktive Strukturlackierung

1. Lateralhängevorrichtung
2. Garderobeneinsatz
3. Leichter Schließvorgang, 200 unterschiedliche Schlossnummern
4. Bündig abschließende Türen

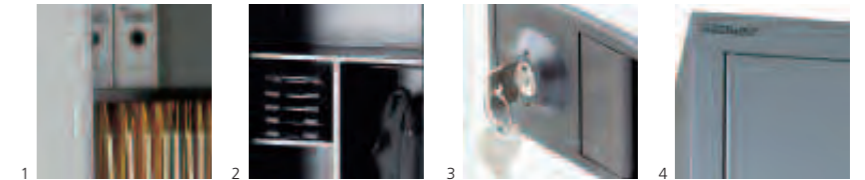

### Universal Flügeltürenschrank

Artikel	Beschreibung	Höhe	Breite	Tiefe	VK ohne MwSt. €
E402A01	1 Fachboden für 2 OH	1000	914	400	229,00
E722A03	3 Fachböden für 4 OH	1806	914	400	255,00
E782A04	4 Fachböden für 5 OH	1806	914	400	265,00
E782AAG	mit Garderobeneinsatz <sup>1</sup>	1950	914	400	325,00
E782A04B6	4 Fachböden für 5 OH	1950	600	400	249,00
-	HC782S4G	1950	914	500	359,00
E198P1	Zusatzfachboden mit Lateralhängevorrichtung		914	400	24,00
PSHE7806	Zusatzfachboden mit Lateralhängevorrichtung		600	400	22,00
-	HCSH500G		914	500	29,00

<sup>1</sup>Garderobeneinsatz: 1 Hutboden und Kleiderstange, 1 Mitteltrennwand mit 3 Fachböden  
OH = Ordnerhöhe  
Maßangaben in mm





Der EuroTambour™ Plus ist die höherwertige Version des Klassikers EuroTambour™. Die Besonderheiten im Einzelnen: Die feinstrukturierten Rollladen verfügen über eine mit den Führungsschienen abschließende Bodenplatte, die ein müheloses und barrierefreies Be- und Entladen des Schrankes ermöglicht. Die EuroTambours™ Plus sind mit einem praktischen Handgriff, einem Mehrpunkt-Schließmechanismus ab H 1600 mm sowie einem magnetischem Türverschluss ausgestattet.

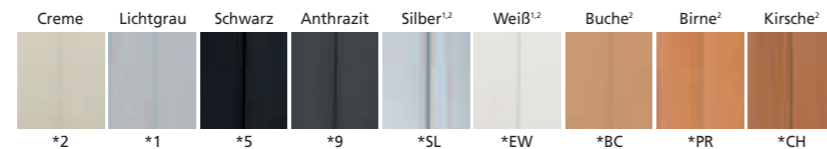

Hochwertig und elegant

- Geringe Stelltiefe
- Große Auswahl an Schrankhöhen und Schrankbreiten
- Höhenausgleichsfüße
- Attraktive Strukturlackierung

1. Barrierefreies Be- und Entladen
2. Feinstrukturierte, UV-resistente Akustik-Rollladen aus langlebigem Polypropylen
3. Fachboden mit Lateralhängevorrichtung
4. Auszugstabl

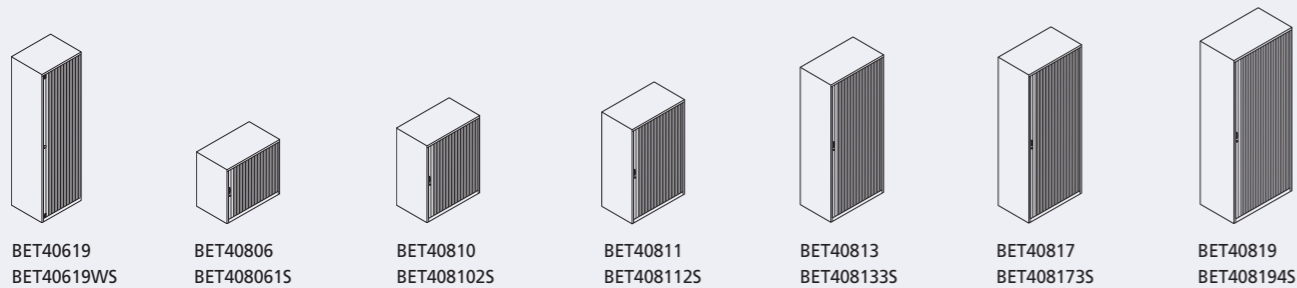
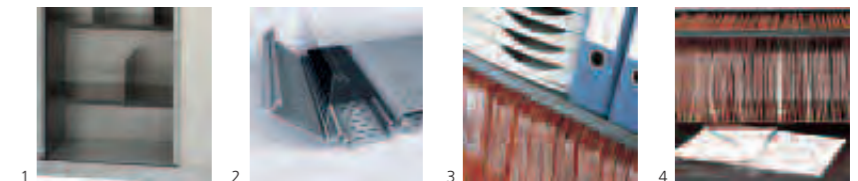

EuroTambours™ Plus, leer zur Selbstkonfiguration, B 600 und 800 mm

Artikel	Artikel	Beschreibung	Höhe	Breite	Tiefe	VK ohne MwSt. €	
ohne Akustik	mit Akustik¹					ohne Akustik	mit Akustik¹
BET40619	BET40619A	leer	1980	600	430	389,00	769,00
BET40619WS	BET40619WSA	Garderobenset: Hutboden mit Kleiderstange	1980	600	430	419,00	799,00
BET40806	BET40806A	leer	695	800	430	285,00	439,00
BET408061S	BET408061SA	1 Fachboden für 1 ½ OH	695	800	430	299,00	455,00
BET40810	BET40810A	leer	1030	800	430	295,00	509,00
BET408102S	BET408102SA	2 Fachböden für 2 ½ OH	1030	800	430	325,00	539,00
BET40811	BET40811A	leer	1181	800	430	299,00	549,00
BET408112S	BET408112SA	2 Fachböden für 3 OH	1181	800	430	329,00	579,00
BET40813	BET40813A	leer	1330	800	430	309,00	579,00
BET408133S	BET408133SA	3 Fachböden für 3 ½ OH	1330	800	430	355,00	625,00
BET40817	BET40817A	leer	1637	800	430	359,00	669,00
BET408173S	BET408173SA	3 Fachböden für 4 OH	1637	800	430	405,00	715,00
BET40819	BET40819A	leer	1980	800	430	389,00	749,00
BET408194S	BET408194SA	4 Fachböden für 5 OH	1980	800	430	449,00	809,00
BET408TB	BET408TBA	Aufsatzschrank, 1 OH	495	800	430	259,00	399,00

EuroTambours™ Plus mit Fachböden, B 600 und 800 mm

Artikel	Artikel	Beschreibung	Höhe	Breite	Tiefe	VK ohne MwSt. €	
ohne Akustik	mit Akustik¹					ohne Akustik	mit Akustik¹
BET406194S	BET406194SA	4 Fachböden für 5 OH	1980	600	430	449,00	829,00
BET40619WS	BET40619WSA	Garderobenset: Hutboden mit Kleiderstange	1980	600	430	419,00	799,00
BET408061S	BET408061SA	1 Fachboden für 1 ½ OH	695	800	430	299,00	455,00
BET408102S	BET408102SA	2 Fachböden für 2 ½ OH	1030	800	430	325,00	539,00
BET408112S	BET408112SA	2 Fachböden für 3 OH	1181	800	430	329,00	579,00
BET408133S	BET408133SA	3 Fachböden für 3 ½ OH	1330	800	430	355,00	625,00
BET408173S	BET408173SA	3 Fachböden für 4 OH	1637	800	430	405,00	715,00
BET408194S	BET408194SA	4 Fachböden für 5 OH	1980	800	430	449,00	809,00

\* Bei Bestellungen bitte die Rollladenfarbe angeben.  
 ¹ Akustik-Rollladen sind nur in den Farben \*EW Weiß und \*SL Silber erhältlich.  
 ² Rollladen in Silber, Weiß, Buche, Birne und Kirsche haben einen Aufpreis in Höhe von 5%.  
 OH = Ordnerhöhe  
 Maßangaben in mm





Um auch in Open Space Offices ein geräuscharmes Arbeitsklima zu schaffen, ist die Bisley Serie EuroTambours™ Plus auch mit langlebigen Akustik-Rollladen erhältlich.

Die schallabsorbierende Wirkung der feinstrukturierten Akustik-Rollladen ist sieben Mal höher als bei herkömmlichen Rollladen und somit besonders für Büros mit speziellem Raumakustikbedarf geeignet.

Ökologische Aspekte sind uns wichtig! Die Akustik-Rollladen sind aus 100% recyclebarem Polypropylen.



Hochwertig und elegant

- Geringe Stelltiefe
- Große Auswahl an Schrankhöhen und Schrankbreiten
- Höhenausgleichsfüße
- Attraktive Strukturlackierung

1. Barrierefreies Be- und Entladen
2. Garderobeneinsatz
3. Feinstrukturierte, UV-resistente Akustik-Rollladen aus langlebigem Polypropylen
4. Auszugstaplar

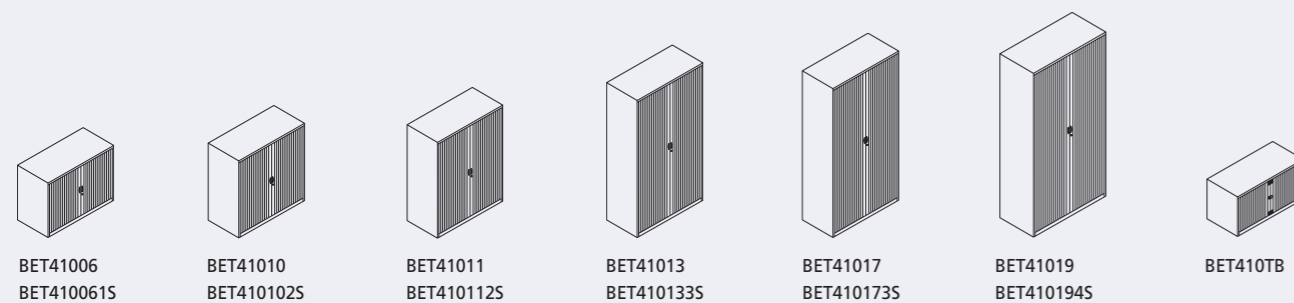
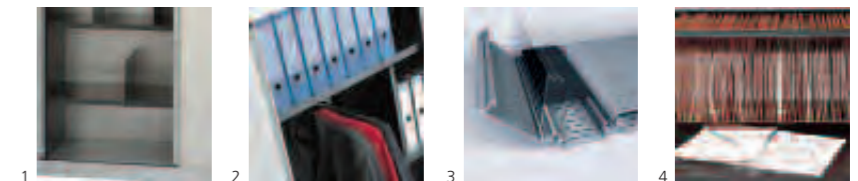

BET41006 BET410061S, BET41010 BET410102S, BET41011 BET410112S, BET41013 BET410133S, BET41017 BET410173S, BET41019 BET410194S, BET410TB

EuroTambours™ Plus, leer zur Selbstkonfiguration, B 1000 mm

Artikel ohne Akustik	Artikel mit Akustik <sup>1</sup>	Beschreibung	Höhe	Breite	Tiefe	VK ohne MwSt. €	
						ohne Akustik	mit Akustik <sup>1</sup>
BET41006	BET41006A	leer	695	1000	430	309,00	499,00
BET41010	BET41010A	leer	1030	1000	430	319,00	575,00
BET41011	BET41011A	leer	1181	1000	430	325,00	615,00
BET41013	BET41013A	leer	1330	1000	430	335,00	655,00
BET41017	BET41017A	leer	1637	1000	430	385,00	755,00
BET41019	BET41019A	leer	1980	1000	430	415,00	855,00
BET410TB	BET410TBA	Aufsatzschrank, 1 OH	495	1000	430	285,00	465,00

EuroTambours™ Plus, mit Fachböden, B 1000 mm

Artikel ohne Akustik	Artikel mit Akustik <sup>1</sup>	Beschreibung	Höhe	Breite	Tiefe	VK ohne MwSt. €	
						ohne Akustik	mit Akustik <sup>1</sup>
BET410061S	BET410061SA	1 Fachboden für 1 ½ OH	695	1000	430	325,00	515,00
BET410102S	BET410102SA	2 Fachböden für 2 ½ OH	1030	1000	430	349,00	605,00
BET410112S	BET410112SA	2 Fachböden für 3 OH	1181	1000	430	355,00	645,00
BET410133S	BET410133SA	3 Fachböden für 3 ½ OH	1330	1000	430	379,00	699,00
BET410173S	BET410173SA	3 Fachböden für 4 OH	1637	1000	430	429,00	799,00
BET410194S	BET410194SA	4 Fachböden für 5 OH	1980	1000	430	475,00	915,00

\* Bei Bestellungen bitte die Rollladenfarbe angeben.  
<sup>1</sup> Akustik-Rollladen sind nur in den Farben \*EW Weiß und \*SL Silber erhältlich.  
<sup>2</sup> Rollladen in Silber, Weiß, Buche, Birne und Kirsche haben einen Aufpreis in Höhe von 5%.  
 OH = Ordnerhöhe  
 Maßangaben in mm

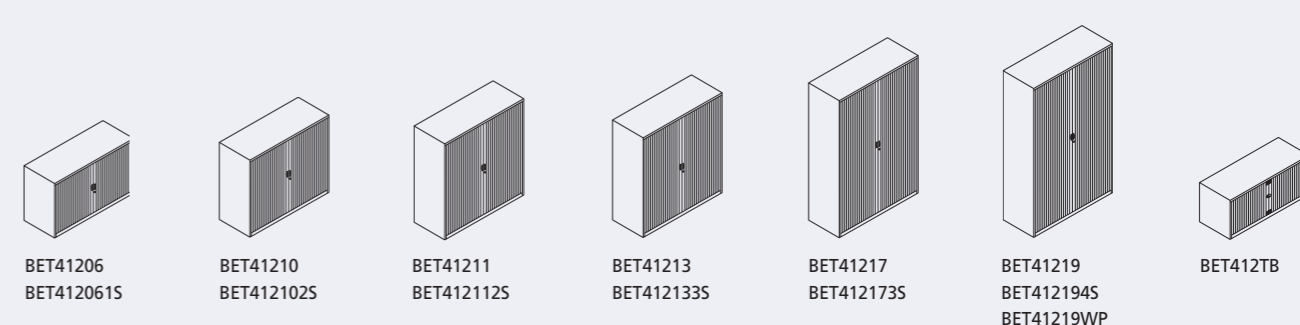

BET41206 BET412061S, BET41210 BET412102S, BET41211 BET412112S, BET41213 BET412133S, BET41217 BET412173S, BET41219 BET412194S BET41219WP, BET412TB

EuroTambours™ Plus, leer zur Selbstkonfiguration, B 1200 mm

Artikel ohne Akustik	Artikel mit Akustik <sup>1</sup>	Beschreibung	Höhe	Breite	Tiefe	VK ohne MwSt. €	
						ohne Akustik	mit Akustik <sup>1</sup>
BET41206	BET41206A	leer	695	1200	430	349,00	579,00
BET41210	BET41210A	leer	1030	1200	430	365,00	659,00
BET41211	BET41211A	leer	1181	1200	430	369,00	699,00
BET41213	BET41213A	leer	1330	1200	430	379,00	759,00
BET41217	BET41217A	leer	1637	1200	430	429,00	869,00
BET41219	BET41219A	leer	1980	1200	430	459,00	979,00
BET412TB	BET412TBA	Aufsatzschrank, 1 OH	495	1200	430	329,00	549,00

EuroTambours™ Plus, mit Fachböden, B 1200 mm

Artikel ohne Akustik	Artikel mit Akustik <sup>1</sup>	Beschreibung	Höhe	Breite	Tiefe	VK ohne MwSt. €	
						ohne Akustik	mit Akustik <sup>1</sup>
BET412061S	BET412061SA	1 Fachboden für 1 ½ OH	695	1200	430	365,00	595,00
BET412102S	BET412102SA	2 Fachböden für 2 ½ OH	1030	1200	430	395,00	689,00
BET412112S	BET412112SA	2 Fachböden für 3 OH	1181	1200	430	399,00	729,00
BET412133S	BET412133SA	3 Fachböden für 3 ½ OH	1330	1200	430	425,00	805,00
BET412173S	BET412173SA	3 Fachböden für 4 OH	1637	1200	430	475,00	915,00
BET412194S	BET412194SA	4 Fachböden für 5 OH	1980	1200	430	519,00	1.039,00
BET41219WP <sup>2</sup>	BET41219WPA <sup>2</sup>	mit Garderobeneinsatz	1980	1200	430	629,00	1.159,00

\* Bei Bestellungen bitte die Rollladenfarbe angeben.  
<sup>1</sup> Akustik-Rollladen sind nur in den Farben \*EW Weiß und \*SL Silber erhältlich.  
<sup>2</sup> Garderobeneinsatz: 1 Hutboden und Kleiderstange, 1 Mitteltrennwand mit 3 Fachböden  
 OH = Ordnerhöhe  
 Maßangaben in mm





Der EuroTambour™ von Bisley eignet sich aufgrund seiner geringen Stelltiefe und der im Korpus verlaufenden Rollladen ideal für die Aufbewahrung auf engstem Raum. Schwarz lackierte Inneneinrichtung wie Fachböden oder Teleskophängerahmen schaffen Kapazität für alle gängigen europäischen Registraturformate. Ein Schloss in der Griffleiste sorgt für die nötige Sicherheit.

Kombinationsmöglichkeiten der Korpus- und Rollladenfarben können dem Kapitel 8 "Farben & Dekore" entnommen werden.



**Effiziente Flächennutzung**

- Geringe Stelltiefe
- Große Auswahl an Schrankhöhen und Schrankbreiten
- Attraktive Strukturlackierung

1. Teleskophängerahmen
2. Fachboden mit Lateralhängevorrichtung
3. HöhenausgleichsfüÙe
4. Auszugstablär

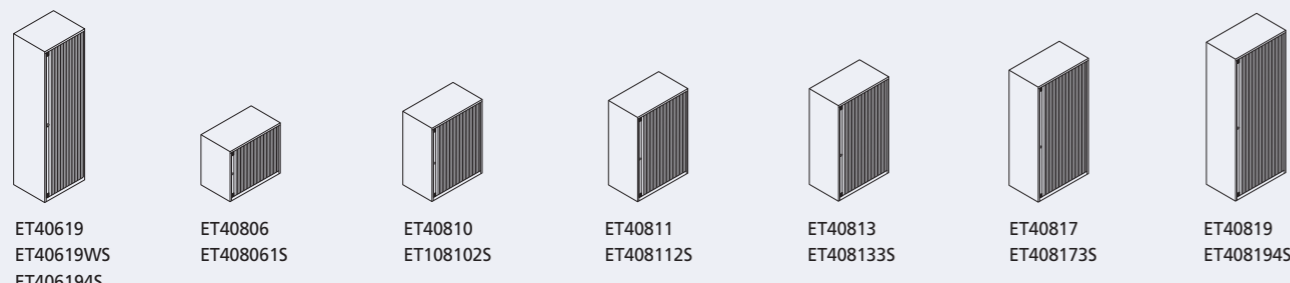

**EuroTambours™, leer zur Selbstkonfiguration, B 600 und 800 mm**

Artikel <sup>1</sup>	Beschreibung	Höhe	Breite	Tiefe	VK ohne MwSt. €
ET40619	leer	1980	600	430	355,00
ET40619WS	leer	1980	600	430	385,00
ET406194S	leer	1980	600	430	415,00
ET40806	leer	695	800	430	275,00
ET408061S	leer	695	800	430	299,00
ET40810	leer	1030	800	430	305,00
ET408102S	leer	1030	800	430	329,00
ET40811	leer	1181	800	430	369,00
ET408112S	leer	1181	800	430	389,00
ET40813	leer	1330	800	430	325,00
ET408133S	leer	1330	800	430	355,00
ET40817	leer	1637	800	430	235,00
ET408173S	leer	1637	800	430	259,00
ET40819	leer	1980	800	430	269,00
ET408194S	leer	1980	800	430	285,00
ET408TB	Aufsatzschrank, 1 OH	495	800	430	235,00

**EuroTambours™ mit Fachböden, B 600 und 800 mm**

Artikel <sup>1</sup>	Beschreibung	Höhe	Breite	Tiefe	VK ohne MwSt. €
ET406194S	4 Fachböden für 5 OH	1980	600	430	389,00
ET40619WS	Garderobenset: Hutboden mit Kleiderstange	1980	600	430	385,00
ET408061S	1 Fachboden für 1 ½ OH	695	800	430	275,00
ET408102S	2 Fachböden für 2 ½ OH	1030	800	430	299,00
ET408112S	2 Fachböden für 3 OH	1181	800	430	305,00
ET408133S	3 Fachböden für 3 ½ OH	1330	800	430	329,00
ET408173S	3 Fachböden für 4 OH	1637	800	430	369,00
ET408194S	4 Fachböden für 5 OH	1980	800	430	415,00

<sup>1</sup> Um dem Artikel die Korpus- und Rollladenfarben hinzufügen zu können, finden Sie im Kapitel 8 "Farben & Dekore" weitere Informationen.  
OH = Ordnerhöhe  
Maßangaben in mm

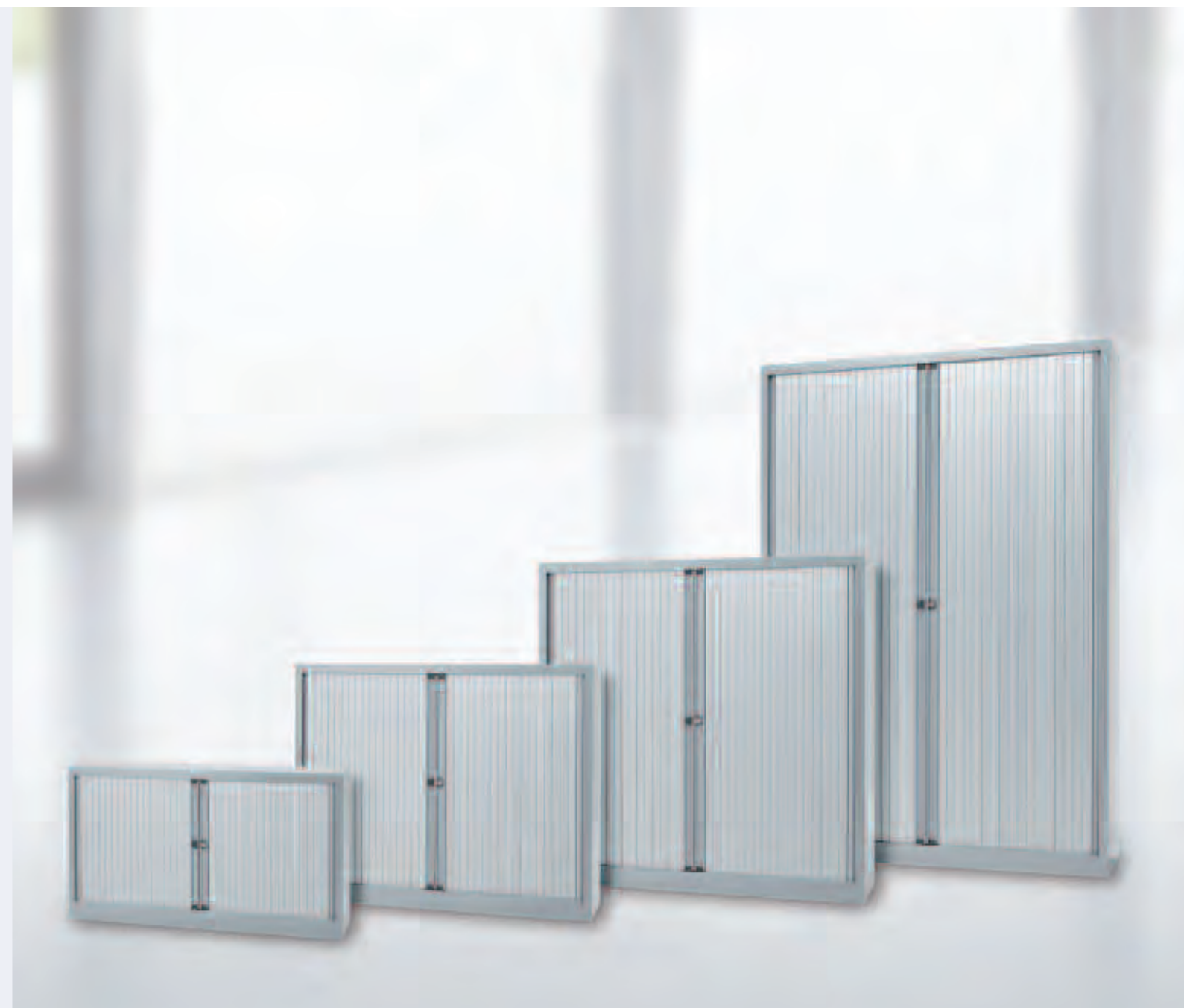



Der EuroTambour™ von Bisley eignet sich aufgrund seiner geringen Stelltiefe und der im Korpus verlaufenden Rollladen ideal für die Aufbewahrung auf engstem Raum. Schwarz lackierte Inneneinrichtung wie Fachböden oder Teleskophängerahmen schaffen Kapazität für alle gängigen europäischen Registraturformate. Ein Schloss in der Griffleiste sorgt für die nötige Sicherheit.

Kombinationsmöglichkeiten der Korpus- und Rollladenfarben können dem Kapitel 8 "Farben & Dekore" entnommen werden.



### Effiziente Flächennutzung

- Geringe Stelltiefe
- Große Auswahl an Schrankhöhen und Schrankbreiten
- Attraktive Strukturlackierung

1. Teleskophängerahmen
2. Garderobeneinsatz
3. HöhenausgleichsfüÙe
4. Auszugstablar



### EuroTambours™, leer zur Selbstkonfiguration, B 1000 mm

Artikel <sup>1</sup>	Beschreibung	Höhe	Breite	Tiefe	VK ohne MwSt. €
ET41006 ET410061S	leer	695	1000	430	285,00
ET41010 ET410102S	leer	1030	1000	430	295,00
ET41011 ET410112S	leer	1181	1000	430	299,00
ET41013 ET410133S	leer	1330	1000	430	309,00
ET41017 ET410173S	leer	1637	1000	430	349,00
ET41019 ET410194S	leer	1980	1000	430	379,00
ET410TB	Aufsatzschrank, 1 OH	495	1000	430	259,00

### EuroTambours™ mit Fachböden, B 1000 mm

Artikel <sup>1</sup>	Beschreibung	Höhe	Breite	Tiefe	VK ohne MwSt. €
ET410061S	1 Fachboden für 1 ½ OH	695	1000	430	299,00
ET410102S	2 Fachböden für 2 ½ OH	1030	1000	430	325,00
ET410112S	2 Fachböden für 3 OH	1181	1000	430	329,00
ET410133S	3 Fachböden für 3 ½ OH	1330	1000	430	355,00
ET410173S	3 Fachböden für 4 OH	1637	1000	430	395,00
ET410194S	4 Fachböden für 5 OH	1980	1000	430	439,00

<sup>1</sup> Um dem Artikel die Korpus- und Rollladenfarben hinzufügen zu können, finden Sie im Kapitel 8 "Farben & Dekore" weitere Informationen.  
OH = Ordnerhöhe  
Maßangaben in mm

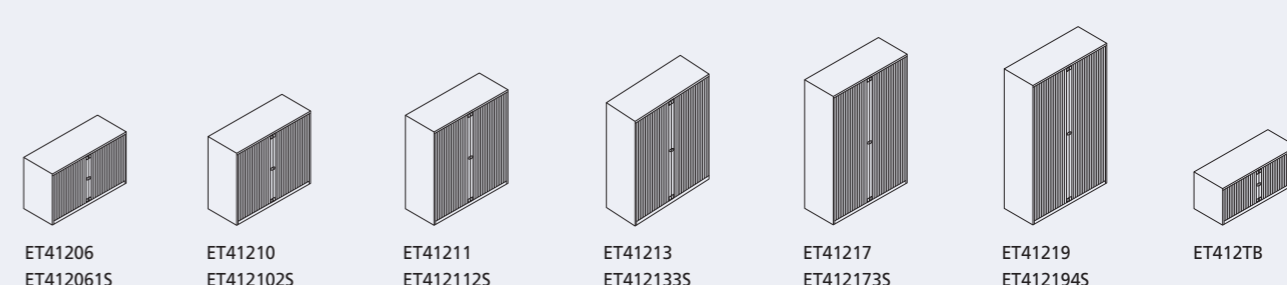

### EuroTambours™, leer zur Selbstkonfiguration, B 1200 mm

Artikel <sup>1</sup>	Beschreibung	Höhe	Breite	Tiefe	VK ohne MwSt. €
ET41206 ET412061S	leer	695	1200	430	329,00
ET41210 ET412102S	leer	1030	1200	430	339,00
ET41211 ET412112S	leer	1181	1200	430	345,00
ET41213 ET412133S	leer	1330	1200	430	355,00
ET41217 ET412173S	leer	1637	1200	430	395,00
ET41219 ET412194S	leer	1980	1200	430	425,00
ET412TB	Aufsatzschrank, 1 OH	495	1200	430	305,00

### EuroTambours™ mit Fachböden, B 1200 mm

Artikel <sup>1</sup>	Beschreibung	Höhe	Breite	Tiefe	VK ohne MwSt. €
ET412061S	1 Fachboden für 1 ½ OH	695	1200	430	345,00
ET412102S	2 Fachböden für 2 ½ OH	1030	1200	430	369,00
ET412112S	2 Fachböden für 3 OH	1181	1200	430	375,00
ET412133S	3 Fachböden für 3 ½ OH	1330	1200	430	399,00
ET412173S	3 Fachböden für 4 OH	1637	1200	430	439,00
ET412194S	4 Fachböden für 5 OH	1980	1200	430	485,00
ET41219WP	Garderobeneinsatz <sup>2</sup>	1980	1200	430	579,00

<sup>1</sup> Um dem Artikel die Korpus- und Rollladenfarben hinzufügen zu können, finden Sie im Kapitel 8 "Farben & Dekore" weitere Informationen.  
<sup>2</sup> Garderobeneinsatz: 1 Hutboden und Kleiderstange, 1 Mitteltrennwand mit 3 Fachböden  
OH = Ordnerhöhe  
Maßangaben in mm



Speziell für europäische Formate entwickelt, erfüllen alle EuroTambours™ die maximale Kapazitätsleistung für das DIN A4 Format. Ein umfangreiches Zubehör erfüllt zudem alle Anforderungen für eine effiziente Aufbewahrung.

**Sorgfältig aufbewahrt**

- Individuelle Inneneinrichtungsmöglichkeiten
- Optimale Raumnutzung

1. Teleskophängerahmen
2. Höhenausgleichsfüße mit Aufsatz
3. Fachboden mit Lateralhängevorrichtung
4. Auszugstablar

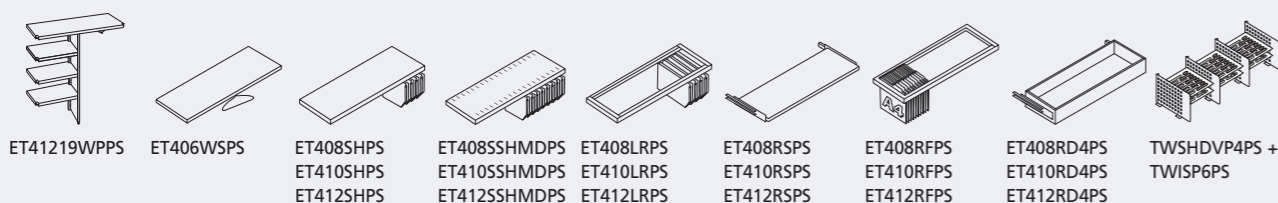

ET41219WPPS ET406WSPS ET408SHPS ET410SHPS ET412SHPS ET408SSHMDPS ET410SSHMDPS ET412SSHMDPS ET408LRPS ET410LRPS ET412LRPS ET408RSPS ET410RSPS ET412RSPS ET408RFPS ET410RFPS ET412RFPS ET408RD4PS ET410RD4PS ET412RD4PS TWSHDVP4PS + TWISP6PS

**Zubehör Rollladenschränke EuroTambours™**

Artikel	Beschreibung	Breite	VK ohne MwSt. €
ET41219WPPS	Garderobeneinsatz: 1 Hutboden und Kleiderstange, 1 Mitteltrennwand mit 3 Fachböden, H 1980 mm	1200	159,00
ET406WSPS	Garderobenset: Hutboden und Kleiderstange	600	35,00
ET406SHPS	Fachboden mit Lateralhängevorrichtung	600	23,00
ET408SHPS	Fachboden mit Lateralhängevorrichtung	800	25,00
ET410SHPS	Fachboden mit Lateralhängevorrichtung	1000	27,00
ET412SHPS	Fachboden mit Lateralhängevorrichtung	1200	29,00
ET408SSHMDPS	Fachboden mit Schlitzen und Lateralhängevorrichtung	800	29,00
ET410SSHMDPS	Fachboden mit Schlitzen und Lateralhängevorrichtung	1000	32,00
ET412SSHMDPS	Fachboden mit Schlitzen und Lateralhängevorrichtung	1200	35,00
ET408LRPS	Lateralhängevorrichtung	800	19,00
ET410LRPS	Lateralhängevorrichtung	1000	22,00
ET412LRPS	Lateralhängevorrichtung	1200	25,00
ET408RSPS	Auszugstablar	800	59,00
ET410RSPS	Auszugstablar	1000	65,00
ET412RSPS	Auszugstablar	1200	69,00
ET408RFPS	Teleskophängerahmen	800	65,00
ET410RFPS	Teleskophängerahmen	1000	69,00
ET412RFPS	Teleskophängerahmen	1200	79,00
ET408RD4PS	Teleskopschublade	800	79,00
ET410RD4PS	Teleskopschublade	1000	85,00
ET412RD4PS	Teleskopschublade	1200	89,00
ET4SHDVCLIPONP3	Buchstützen für Fachböden (VE = 3 Stk.)		25,00
ETCASTORKIT	Rollenuntersatz, Modelle bis H 1030 mm		49,00
ET4DW4DP3PS	Trennplatten für Teleskopschublade (VE = 3 Stk.)		19,00
TWSHDVP4PS <sup>1</sup>	Fachbodenteiler aus Stahl (VE = 4 Stk.)		29,00
TWISP6PS <sup>1</sup>	Zwischenfächer aus Kunststoff (VE = 6 Stk.)		29,00
LVLADJEXTP4	Zusätzlicher Aufsatz für Höhenausgleichsfüße, Erhöhung um 19 mm (VE = 4 Stk.)		5,00
LVLADJEXTP8 <sup>2</sup>	Zusätzlicher Aufsatz für Höhenausgleichsfüße, Erhöhung um 38 mm (VE = 8 Stk.)		10,00

<sup>1</sup> TWSHDVP4PS und TWISP6PS ergeben zusammen ein Formularefach für Fachböden mit Schlitzen.  
<sup>2</sup> Jeweils zwei Aufsätze zusammen bilden eine Erhöhung um 38 mm.  
 Zubehör aus Stahl immer in schwarz  
 OH = Ordnerhöhe  
 Maßangaben in mm





Bisleys formschöne und praktische Büroregale sind in verschiedenen Breiten, Höhen und Tiefen exklusiv für das Büro entworfen worden. Sie können als Ordnerarchiv oder als zusätzliche Ablagefläche genutzt werden. Dieses System wird einfach nur gesteckt.

Die System Büroregale bestehen aus Seitenrahmen, Fachböden und Kreuzdiagonalen und sind komplett in hochwertiger, lichtgrauer Farblackierung erhältlich.

**Aufgeräumt und klar strukturiert**

- Schnelle und leichte Montage
- Belastbarkeit pro Fachboden: 90 kg
- Fachboden verstellbar im Raster von 20 mm
- Flexibel, stabil, einfach und sauber geordnet
- 3 Höhen, 3 Breiten und 2 Tiefen erhältlich

1. Leichtes Versetzen der Fachböden
2. Durch Anbauregale beliebig erweiterbar
3. Geprüfte Sicherheit durch SEMA und FEM
4. Kreuzdiagonale zur erhöhten Stabilität

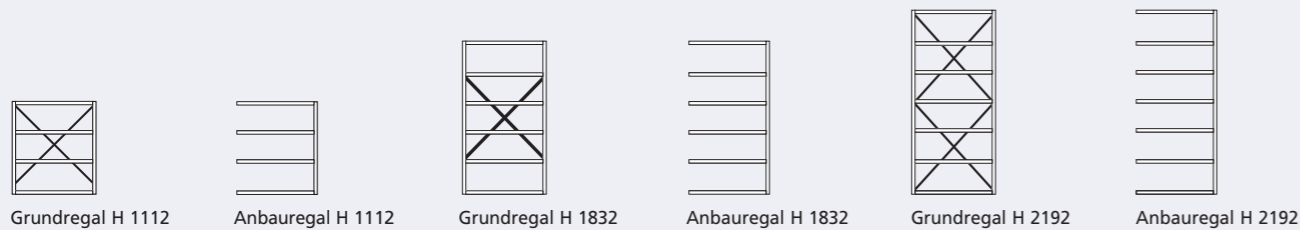
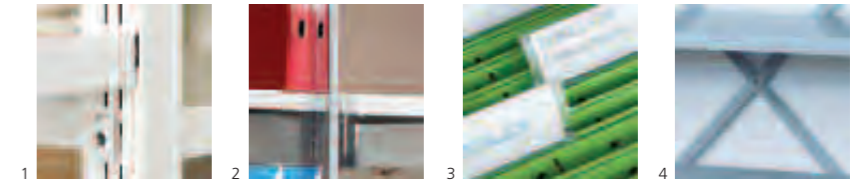

**System Büroregale T 300 mm**

Artikel	Beschreibung	Höhe	Breite	Tiefe	VK ohne MwSt. €
08BRSTK34	Grundregal mit 4 Fachböden für 3 OH	1112	832	300	155,00
08BREXK34	Anbauregal mit 4 Fachböden für 3 OH	1112	800	300	125,00
BRCBK308 <sup>1</sup>	1 Kreuzdiagonale				16,00
08BRSTK36	Grundregal mit 6 Fachböden für 5 OH	1832	832	300	195,00
08BREXK36	Anbauregal mit 6 Fachböden für 5 OH	1832	800	300	165,00
BRCBK608 <sup>1</sup>	1 Kreuzdiagonale				16,00
08BRSTK37	Grundregal mit 7 Fachböden für 6 OH	2192	832	300	215,00
08BREXK37	Anbauregal mit 7 Fachböden für 6 OH	2192	800	300	185,00
BRCBK708 <sup>1</sup>	2 Kreuzdiagonalen				31,00
10BRSTK34	Grundregal mit 4 Fachböden für 3 OH	1112	1032	300	165,00
10BREXK34	Anbauregal mit 4 Fachböden für 3 OH	1112	1000	300	135,00
BRCBK310 <sup>1</sup>	1 Kreuzdiagonale				17,00
10BRSTK36	Grundregal mit 6 Fachböden für 5 OH	1832	1032	300	205,00
10BREXK36	Anbauregal mit 6 Fachböden für 5 OH	1832	1000	300	175,00
BRCBK610 <sup>1</sup>	1 Kreuzdiagonale				17,00
10BRSTK37	Grundregal mit 7 Fachböden für 6 OH	2192	1032	300	235,00
10BREXK37	Anbauregal mit 7 Fachböden für 6 OH	2192	1000	300	205,00
BRCBK710 <sup>1</sup>	2 Kreuzdiagonalen				32,00
12BRSTK34	Grundregal mit 4 Fachböden für 3 OH	1112	1232	300	179,00
12BREXK34	Anbauregal mit 4 Fachböden für 3 OH	1112	1200	300	149,00
BRCBK312 <sup>1</sup>	1 Kreuzdiagonale				18,00
12BRSTK36	Grundregal mit 6 Fachböden für 5 OH	1832	1232	300	219,00
12BREXK36	Anbauregal mit 6 Fachböden für 5 OH	1832	1200	300	189,00
BRCBK612 <sup>1</sup>	1 Kreuzdiagonale				18,00
12BRSTK37	Grundregal mit 7 Fachböden für 6 OH	2192	1232	300	249,00
12BREXK37	Anbauregal mit 7 Fachböden für 6 OH	2192	1200	300	219,00
BRCBK712 <sup>1</sup>	2 Kreuzdiagonalen				34,00
IBS3000800	Zusätzlicher Fachboden		800	300	22,00
IBS3001000	Zusätzlicher Fachboden		1000	300	23,00
IBS3001200	Zusätzlicher Fachboden		1200	300	24,00

<sup>1</sup> für jedes zweite Anbauregal erforderlich  
Maßangaben in mm  
OH = Ordnerhöhe





Bisleys formschöne und praktische Büroregale sind in verschiedenen Breiten, Höhen und Tiefen exklusiv für das Büro entworfen worden. Sie können als Ordnerarchiv oder als zusätzliche Ablagefläche genutzt werden. Dieses System wird einfach nur gesteckt.

Die System Büroregale bestehen aus Seitenrahmen, Fachböden und Kreuzdiagonalen und sind komplett in hochwertiger, lichtgrauer Farblackierung erhältlich.

**Aufgeräumt und klar strukturiert**

- Schnelle und leichte Montage
- Belastbarkeit pro Fachboden: 90 kg
- Fachboden verstellbar im Raster von 20 mm
- Flexibel, stabil, einfach und sauber geordnet
- 3 Höhen, 3 Breiten und 2 Tiefen erhältlich

1. Leichtes Versetzen der Fachböden
2. Durch Anbauregale beliebig erweiterbar
3. Geprüfte Sicherheit durch SEMA und FEM
4. Lateralhängevorrichtung bei Tiefe 400 mm

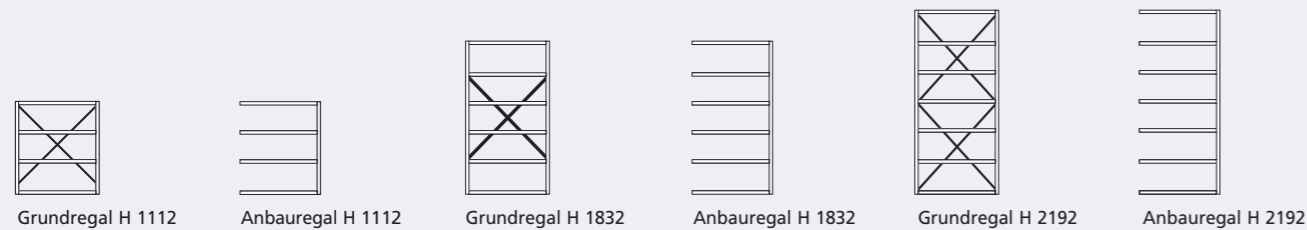
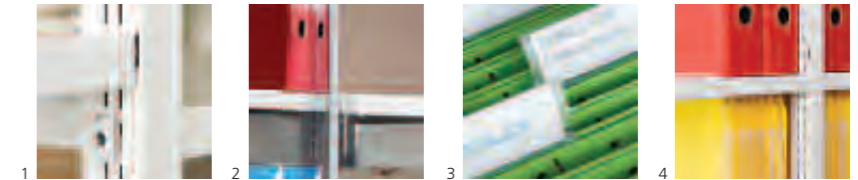

**System Büroregale T 400 mm**

Artikel	Beschreibung	Höhe	Breite	Tiefe	VK ohne MwSt. €
08BRSTK44	Grundregal mit 4 Fachböden für 3 OH	1112	832	400	169,00
08BREXK44	Anbauregal mit 4 Fachböden für 3 OH	1112	800	400	139,00
BRCBK308 <sup>1</sup>	1 Kreuzdiagonale				16,00
08BRSTK46	Grundregal mit 6 Fachböden für 5 OH	1832	832	400	209,00
08BREXK46	Anbauregal mit 6 Fachböden für 5 OH	1832	800	400	179,00
BRCBK608 <sup>1</sup>	1 Kreuzdiagonale				16,00
08BRSTK47	Grundregal mit 7 Fachböden für 6 OH	2192	832	400	239,00
08BREXK47	Anbauregal mit 7 Fachböden für 6 OH	2192	800	400	209,00
BRCBK708 <sup>1</sup>	2 Kreuzdiagonalen				31,00
10BRSTK44	Grundregal mit 4 Fachböden für 3 OH	1112	1032	400	185,00
10BREXK44	Anbauregal mit 4 Fachböden für 3 OH	1112	1000	400	155,00
BRCBK310 <sup>1</sup>	1 Kreuzdiagonale				17,00
10BRSTK46	Grundregal mit 6 Fachböden für 5 OH	1832	1032	400	225,00
10BREXK46	Anbauregal mit 6 Fachböden für 5 OH	1832	1000	400	185,00
BRCBK610 <sup>1</sup>	1 Kreuzdiagonale				17,00
10BRSTK47	Grundregal mit 7 Fachböden für 6 OH	2192	1032	400	255,00
10BREXK47	Anbauregal mit 7 Fachböden für 6 OH	2192	1000	400	225,00
BRCBK710 <sup>1</sup>	2 Kreuzdiagonalen				32,00
12BRSTK44	Grundregal mit 4 Fachböden für 3 OH	1112	1232	400	199,00
12BREXK44	Anbauregal mit 4 Fachböden für 3 OH	1112	1200	400	169,00
BRCBK312 <sup>1</sup>	1 Kreuzdiagonale				18,00
12BRSTK46	Grundregal mit 6 Fachböden für 5 OH	1832	1232	400	249,00
12BREXK46	Anbauregal mit 6 Fachböden für 5 OH	1832	1200	400	219,00
BRCBK612 <sup>1</sup>	1 Kreuzdiagonale				18,00
12BRSTK47	Grundregal mit 7 Fachböden für 6 OH	2192	1232	400	279,00
12BREXK47	Anbauregal mit 7 Fachböden für 6 OH	2192	1200	400	249,00
BRCBK712 <sup>1</sup>	2 Kreuzdiagonalen				34,00
IBS4000800	Zusätzlicher Fachboden		800		23,00
IBS4001000	Zusätzlicher Fachboden		1000		25,00
IBS4001200	Zusätzlicher Fachboden		1200		27,00

<sup>1</sup> für jedes zweite Anbauregal erforderlich  
Maßangaben in mm  
OH = Ordnerhöhe





Das System Büroregal LIGHT ist die attraktive und vielseitige Stahlregal-Lösung, die jedem Raum individuell angepasst werden kann. Einmal montiert, sind die System Büroregale LIGHT sehr stabil und robust.

Entdecken Sie die optimale Regallösung für jeden gewünschten Verwendungszweck. System Büroregale LIGHT sind zerlegt erhältlich und daher besonders für schwer zugängliche Bereiche geeignet. In Verbindung mit dem Anbauregal kann das Grundregal jederzeit beliebig erweitert werden.



### Der Robuste mit System

- Schnelle und leichte Montage
- Belastbarkeit pro Fachboden: 90 kg
- Flexibel ausbaubar
- Flexible Fachbodenpositionierung
- 2 Höhen, 2 Breiten und 4 Tiefen erhältlich
- Sichere Kanten
- Inklusive Fachbodenträger

1. Kreuzdiagonale für mehr Stabilität
2. Fachboden verstellbar im Raster von 20 mm
3. Fachbodenträger
4. Abschlusskappen

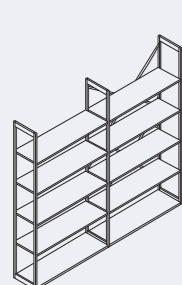

1x 1018ESSTK305S  
1x 1018EEXK305S

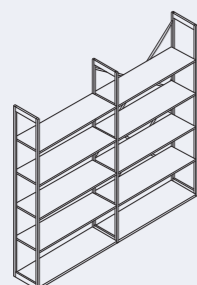

1x 1018ESSTK365S  
1x 1018EEXK365S

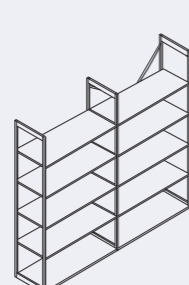

1x 1018ESSTK405S  
1x 1018EEXK405S

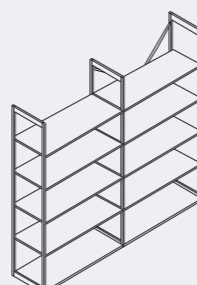

1x 1018ESSTK465S  
1x 1018EEXK465S

### System Büroregale LIGHT

Artikel	Artikel	Beschreibung	Breite	Tiefe	VK ohne MwSt. €	
					5 OH	6 OH
0818ESSTK305S	0822ESSTK306S	Grundregal	832	300	159,00	189,00
0818EEXK305S	0822EEXK306S	Anbauregal	800	300	135,00	155,00
0818ESSTK365S	0822ESSTK366S	Grundregal	832	360	169,00	199,00
0818EEXK365S	0822EEXK366S	Anbauregal	800	360	145,00	165,00
0818ESSTK405S	0822ESSTK406S	Grundregal	832	400	179,00	209,00
0818EEXK405S	0822EEXK406S	Anbauregal	800	400	155,00	175,00
0818ESSTK465S	0822ESSTK466S	Grundregal	832	460	189,00	219,00
0818EEXK465S	0822EEXK466S	Anbauregal	800	460	165,00	185,00
1018ESSTK305S	1022ESSTK306S	Grundregal	1032	300	175,00	205,00
1018EEXK305S	1022EEXK306S	Anbauregal	1000	300	149,00	169,00
1018ESSTK365S	1022ESSTK366S	Grundregal	1032	360	185,00	215,00
1018EEXK365S	1022EEXK366S	Anbauregal	1000	360	159,00	179,00
1018ESSTK405S	1022ESSTK406S	Grundregal	1032	400	195,00	225,00
1018EEXK405S	1022EEXK406S	Anbauregal	1000	400	169,00	189,00
1018ESSTK465S	1022ESSTK466S	Grundregal	1032	460	205,00	235,00
1018EEXK465S	1022EEXK466S	Anbauregal	1000	460	179,00	199,00
08ESEBK		1 Kreuzdiagonale: Bei jedem zweiten Anbauregal erforderlich	800			9,00
10ESEBK		1 Kreuzdiagonale: Bei jedem zweiten Anbauregal erforderlich	1000			9,00

Die 5 OH-Regale sind mit 5 Fachböden, die 6 OH-Regale mit 6 Fachböden ausgestattet.  
Zusätzliche Fachböden auf Anfrage erhältlich.  
Nur in Lichtgrau erhältlich.  
OH = Ordnerhöhen  
Maßangaben in mm





- 5.1 Assistenzmöbel Bite®
- 5.2 Assistenzmöbel Tower™
- 5.3 Zubehör Assistenzmöbel Tower™
- 5.4 Roll- & Standcontainer Highline™
- 5.5 Roll- & Standcontainer OBA
- 5.6 Roll- & Standcontainer Note™
- 5.7 Roll- & Standcontainer Wave™
- 5.8 Zubehör Roll- & Standcontainer



## Schreibtisch Assistenten

Bisley entwickelte umfangreiche Serien von Untertischsystemen und Assistenzmöbeln, die mit vielen Tischvariationen kombiniert werden können. Der Korpus ist komplett verschweißt, ohne störende Schrauben und Kanten. Die Containersysteme und Assistenzmöbel erfüllen alle Anforderungen an Design und Funktionalität.

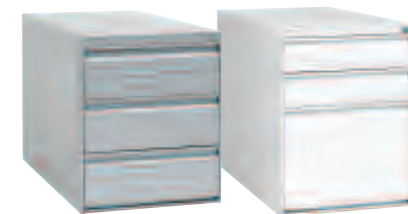



Bite® ist ein mobiles Assistenzmöbel, das sich vollständig der gegebenen Arbeitsplatz-situation anpasst. Neben effizienten und multifunktionalen Ablagemöglichkeiten schafft Bite® außerdem persönlichen Stauraum am Arbeitsplatz.

Zu der Vielzahl von innovativen Eigenschaften gehören das abschließbare Fach für die Aufbewahrung von Wertsachen, ein Postfach mit Briefschlitz sowie die bewegliche Abdeckung, die z.B. als Pinnwand oder Whiteboard genutzt werden kann. Wahlweise können Pinnwand und Whiteboard ausgewechselt werden. Mit Bite® werden individuelle Arbeitssituationen komfortabel. Durch die komplette Einbindung am Arbeitsplatz wird kostbarer Platz gespart und gleichzeitig mobiler Stauraum für alle persönlichen Arbeitsutensilien geboten.

**Der mobile Ablageassistent**

- Innovatives Design
- Multifunktional
- Mobiler Stauraum
- Inkl. 2 Fachteilern und Materialschale
- Whiteboard ausgestattet mit 4 Magneten
- Doppelauszugssperre

1. Briefschlitz und Visitenkartenhalter
2. Aufklappbare und soft schließende Abdeckung
3. Pinnwand mit 2 Magazinhaltern
4. Einsetzbare Materialschale A4



**Assistenzmöbel Bite®**

Artikel	Beschreibung	Höhe	Breite	Tiefe	VK ohne MwSt. €
BTBACPRBIIF	1 Pinnwand, 2 Universalschubladen à H 109 mm, 1 HR-Schublade	930	428	573	699,00
BTBACPRBIMF	1 Pinnwand, 1 Universalschublade H 220 mm, 1 HR-Schublade	930	428	573	699,00
BTBACPRWIIIF	1 Whiteboard, 2 Universalschubladen à H 109 mm, 1 HR-Schublade	930	428	573	699,00
BTBACPRWIMF	1 Whiteboard, 1 Universalschublade H 220 mm, 1 HR-Schublade	930	428	573	699,00
DIP	A4 Materialschale zum Einsatz				15,00

Maßangaben in mm







Mit Einsatz des Bisley Tower™ werden Arbeitsplätze auf die jeweiligen Erfordernisse abgestimmt. Eine ideale Lösung, speziell für Büroräume mit geringer Nutzfläche.

Im unmittelbaren Griffbereich des Nutzers können wichtige Unterlagen sowie Utensilien aufbewahrt werden. Durch eine Vielzahl von Ausführungen ermöglichen diese Assistenzmöbel die Unterbringung von Registraturen, Utensilien in geschlossenen oder offenen Ablageboxen, sowie die Ablage von Ordnern in Regalen.

**Ausziehbares Multitalent**

- Platzsparend
- Unterschiedliche Ausführungen
- Große Farbauswahl
- Auf individuelle Anforderungen ausgerichtet

1. Geschlossene Ablagebox
2. Stellmöglichkeit rechts oder links
3. Pinnwand
4. Organisationspanel

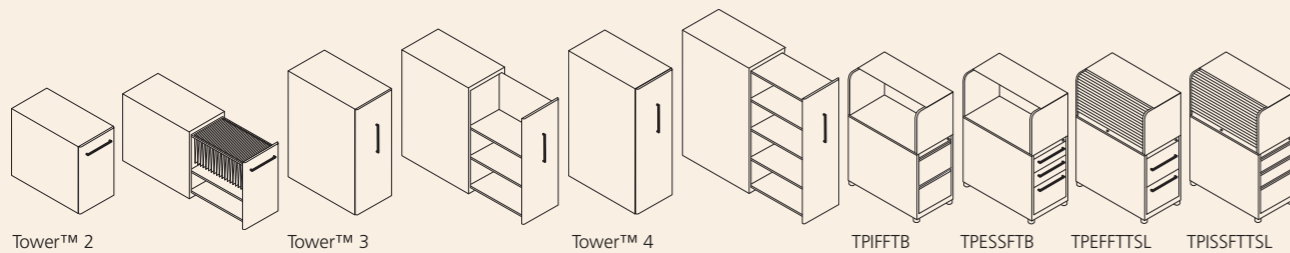
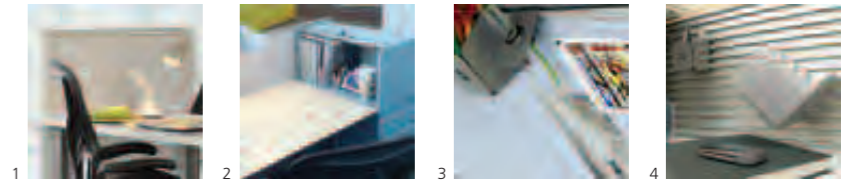

**Assistenzmöbel Tower™**

Artikel rechtsseitig öffnend	linksseitig öffnend	Beschreibung	Höhe	Breite	Tiefe	VK ohne MwSt. €
BTW2ZRF	BTW2ZLF	Tower 2 ohne Top, mit HR-Rahmen	698	420	800	499,00
BTW2ZRF5	BTW2ZLF5	Tower 2 ohne Top, mit HR-Rahmen und 1 Fachboden	698	420	800	499,00
BTW2ZRB5	BTW2ZLB5	Tower 2 ohne Top, mit Pinnwand und 1 Fachboden	698	420	800	499,00
BTW3BR5	BTW3BL5	Tower 3 mit 18 mm Top, 1 Fachboden	1136	450	800	749,00
BTW3BR25	BTW3BL25	Tower 3 mit 18 mm Top, 2 Fachböden	1136	450	800	749,00
BTW3BR35	BTW3BL35	Tower 3 mit 18 mm Top, 3 Fachböden	1136	450	800	799,00
BTW3BR5L	BTW3BL5L	Tower 3 mit 18 mm Top, 1 Organisationspanel, 1 Fachboden	1136	450	800	799,00
BTW3BR5L25	BTW3BL5L25	Tower 3 mit 18 mm Top, 1 Organisationspanel, 2 Fachböden	1136	450	800	799,00
BTW3BR5B	BTW3BL5B	Tower 3 mit 18 mm Top, 1 Pinnwand, 1 Fachboden	1136	450	800	799,00
BTW3BR5B25	BTW3BL5B25	Tower 3 mit 18 mm Top, 1 Pinnwand, 2 Fachböden	1136	450	800	799,00
BTW4BR35	BTW4BL35	Tower 4 mit 18 mm Top, 3 Fachböden	1318	450	800	849,00
BTW4BR45	BTW4BL45	Tower 4 mit 18 mm Top, 4 Fachböden	1318	450	800	849,00
BTW4BR5B	BTW4BL5B	Tower 4 mit 18 mm Top, 1 Pinnwand, 1 Fachboden	1318	450	800	849,00
BTW4BR5B25	BTW4BL5B25	Tower 4 mit 18 mm Top, 1 Pinnwand, 2 Fachböden	1318	450	800	849,00

**Assistenzmöbel Tower™ mit Ablagebox**

Artikel rechtsseitig öffnend	linksseitig öffnend	Beschreibung	Höhe	Breite	Tiefe	VK ohne MwSt. €
TPIFFTBL <sup>1</sup>	TPIFFTBR <sup>1</sup>	Offene Ablagebox, 2 HR-Schubladen, Griffleiste	1118	420	800	599,00
TPEFFTBL <sup>1</sup>	TPEFFTBR <sup>1</sup>	Offene Ablagebox, 2 HR-Schubladen, Bügelgriff	1118	420	800	599,00
TPISSFTBL <sup>1</sup>	TPISSFTBR <sup>1</sup>	Offene Ablagebox, 2 Schubladen à H 150 mm, 1 HR-Schublade, Griffleiste	1118	420	800	599,00
TPESSFTBL <sup>1</sup>	TPESSFTBR <sup>1</sup>	Offene Ablagebox, 2 Schubladen à H 150 mm, 1 HR-Schublade, Bügelgriff	1118	420	800	749,00
TPIFFTSSL <sup>1</sup>	TPIFFTSLR <sup>1</sup>	Abschließbare Ablagebox, 2 HR-Schubladen, Griffleiste	1118	420	800	749,00
TPEFFTSSL <sup>1</sup>	TPEFFTSLR <sup>1</sup>	Abschließbare Ablagebox, 2 HR-Schubladen, Bügelgriff	1118	420	800	749,00
TPISSFTSSL <sup>1</sup>	TPISSFTSLR <sup>1</sup>	Abschließbare Ablagebox, 2 Schubladen à H 150 mm, 1 HR-Schublade, Griffleiste	1118	420	800	749,00
TPESSFTSSL <sup>1</sup>	TPESSFTSLR <sup>1</sup>	Abschließbare Ablagebox, 2 Schubladen à H 150 mm, 1 HR-Schublade, Bügelgriff	1118	420	800	749,00

<sup>1</sup> Die Ablagebox ist aufgesetzt und in Tischhöhe.  
Maßangaben in mm





Durch ein breites Angebot an Zubehör erhöhen die Tower™ von Bisley Ihre Individualität am Arbeitsplatz - Sie passen sich Ihren speziellen Bedürfnissen optimal an.



**Ausziehbares Multitalent**

- Platzsparend
- Unterschiedliche Ausführungen
- Große Farbauswahl
- Auf individuelle Anforderungen ausgerichtet

1. Abschließbare Ablagebox
2. Formularefach für Fachboden mit Schlitzten
3. Pinnwand
4. Organisationspanel

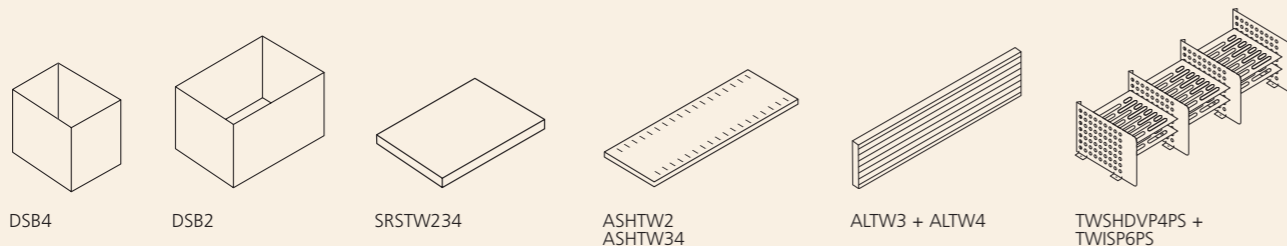

**Zubehör Tower™**

Artikel	Beschreibung	VK ohne MwSt. €
DSB4	Kleine einsetzbare Ablagebox für Tower™	39,00
DSB2	Große einsetzbare Ablagebox für Tower™	49,00
SRSTW234	Verschiebbare Ablage für Tower™ 2 mit HR-Rahmen	25,00
ASHTW2	Fachboden mit Schlitzten für Tower™ 2	29,00
ASHTW34	Fachboden mit Schlitzten für Tower™ 3 + 4	29,00
TWSHDVP4PS <sup>1</sup>	Fachbodenteiler aus Stahl (VE = 4 Stk.)	29,00
TWISP6PS <sup>1</sup>	Zwischenfächer aus Kunststoff (VE = 6 Stk.)	29,00
DIP	A4 Materialschale zum Einsatz	15,00

<sup>1</sup> TWSHDVP4PS + TWISP6PS ergeben zusammen ein Formularefach für Fachböden mit Schlitzten.

**Ab Werk angebracht**

Artikel	Beschreibung	VK ohne MwSt. €
ALTW3	Organisationspanel für Tower™ 3	85,00
ALTW4	Organisationspanel für Tower™ 4	115,00
BBRDTW2	Pinnwand für Tower™ 2	39,00
BBRDTW3	Pinnwand für Tower™ 3	45,00
BBRDTW4	Pinnwand für Tower™ 4	49,00

Maßangaben in mm





Das moderne Design der hochwertigen Containerserie HighLine™ harmoniert perfekt mit anderen Bisley Produktreihen wie den Assistenzmöbeln Bite® und Tower™ oder den Aufbewahrungssystemen LateralFile™ und Connect™. Die Container sind in 2 Tiefen und als mobile oder feststehende Version erhältlich. Unterschiedlichste Konfigurationen unterstützen eine organisierte und flexible Aufbewahrung.

HighLine™ Container sind präzisionsgefertigt aus einem Korpus ohne sichtbare Schweißnähte oder Verbindungen. Ein umfangreiches Zubehörprogramm von Formularablagen und Schubladenunterteilern ist erhältlich.

### Flexible Organisation

- Zeitloses, geradliniges Design
- Wahl zwischen Griffleiste und Designgriff
- 100% Auszug
- Multifunktional einsetzbar
- Große Farbauswahl

1. Designgriff
2. Griffleiste
3. Standfüße
4. Materialschale

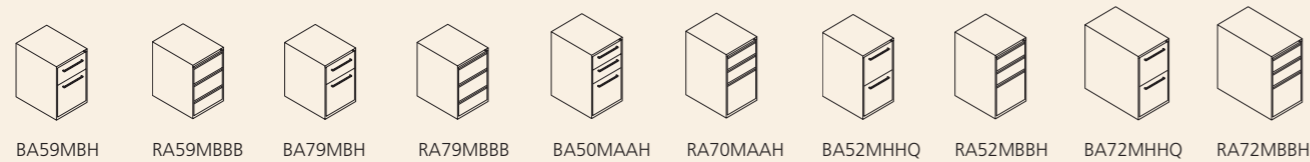
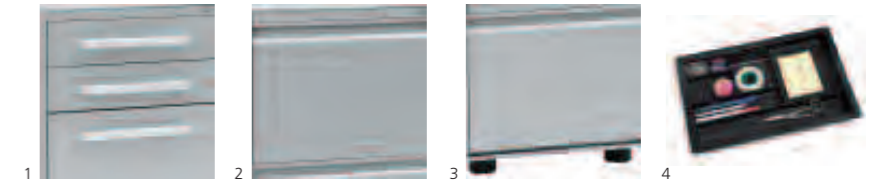

### Rollcontainer HighLine™

Artikel	Beschreibung	Höhe	Breite	Tiefe	VK ohne MwSt. €
BA59MBH	1 Universalschublade H 150 mm, 1 HR-Schublade	514	420	567	315,00
BA59MBBB	3 Universalschubladen à H 150 mm	514	420	567	339,00
BA79MBH	1 Universalschublade H 150 mm, 1 HR-Schublade	514	420	778	339,00
BA79MBBB	3 Universalschubladen à H 150 mm	514	420	778	369,00
BA50MAAH	2 Universalschubladen à H 100 mm, 1 HR-Schublade	564	420	567	365,00
BA70MAAH	2 Universalschubladen à H 100 mm, 1 HR-Schublade	564	420	778	399,00
BA52MHHQ	2 HR-Schubladen inkl. Gegengewicht	664	420	567	379,00
BA52MBBH	2 Universalschubladen à H 150 mm, 1 HR-Schublade	664	420	567	379,00
BA72MHHQ	2 HR-Schubladen inkl. Gegengewicht	664	420	778	415,00
BA72MBBH	2 Universalschubladen à H 150 mm, 1 HR-Schublade	664	420	778	415,00

Maßangaben in mm



### Standcontainer HighLine™

Artikel	Beschreibung	Höhe	Breite	Tiefe	VK ohne MwSt. €
BA52GHHQ	2 HR-Schubladen inkl. Gegengewicht	674 - 703	420	567	379,00
BA52GBBH	2 Universalschubladen à H 150 mm, 1 HR-Schublade	674 - 703	420	567	379,00
BA72GHHQ	2 HR-Schubladen inkl. Gegengewicht	674 - 703	420	778	415,00
BA72GBBH	2 Universalschubladen à H 150 mm, 1 HR-Schublade	674 - 703	420	778	415,00

Maßangaben in mm

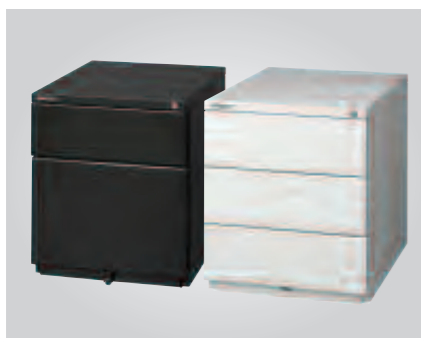

Der OBA Container ist Bisleys Individualist für die Ablage. Verstärkte Schubfronten und ein Top in H 6 oder 25 mm prägen das Design dieser Serie. Universal- und Hängeregistraturschubladen bieten Platz für Ihre Unterlagen im Format DIN A4. Mobil wird der OBA durch seine 4 unsichtbaren Lenkrollen. Das Zentralschloss befindet sich entweder auf der Schubladenfront (6 mm Top) oder im 25 mm Top.

Ein umfangreiches Zubehörprogramm von Formularablagen und Schubladenunterteilen ist lieferbar.

### Der Individualist für die Ablage

- Große Variationsmöglichkeiten
- 10 Höhen sowie 3 Schubladenhöhen mit Auswahl zwischen 80% und 100% Auszug
- Zwei unterschiedliche Tiefen: 565 mm und 775 mm

1. 6 mm Top
2. 25 mm Top
3. Untertischcontainer (H 500 - 719 mm)
4. 5. Rolle



### Rollcontainer OBA B 420 mm

Artikel	Beschreibung	Auszug		Top	Höhe	Tiefe	VK
		Schub	HR				
OBA59M1EH <sup>1</sup>	1 Schublade H 150 mm, 1 HR-Schublade	80 %	100 %	6	500	565	299,00
OBA59M1FH <sup>1</sup>	1 Schublade H 150 mm, 1 HR-Schublade	100 %	100 %	6	500	565	329,00
OBA59M2EH <sup>1</sup>	1 Schublade H 150 mm, 1 HR-Schublade	80 %	100 %	25	519	565	299,00
OBA59M2FH <sup>1</sup>	1 Schublade H 150 mm, 1 HR-Schublade	100 %	100 %	25	519	565	329,00
OBA79M1EH <sup>1</sup>	1 Schublade H 150 mm, 1 HR-Schublade	80 %	100 %	6	500	775	339,00
OBA79M1FH <sup>1</sup>	1 Schublade H 150 mm, 1 HR-Schublade	100 %	100 %	6	500	775	375,00
OBA79M2EH <sup>1</sup>	1 Schublade H 150 mm, 1 HR-Schublade	80 %	100 %	25	519	775	339,00
OBA79M2FH <sup>1</sup>	1 Schublade H 150 mm, 1 HR-Schublade	100 %	100 %	25	519	775	375,00
OBA59M1EEE	3 Schubladen à H 150 mm	80 %	-	6	500	565	295,00
OBA59M1FFF	3 Schubladen à H 150 mm	100 %	-	6	500	565	389,00
OBA59M2EEE	3 Schubladen à H 150 mm	80 %	-	25	519	565	295,00
OBA59M2FFF	3 Schubladen à H 150 mm	100 %	-	25	519	565	389,00
OBA79M1EEE	3 Schubladen à H 150 mm	80 %	-	6	500	775	335,00
OBA79M1FFF	3 Schubladen à H 150 mm	100 %	-	6	500	775	425,00
OBA79M2EEE	3 Schubladen à H 150 mm	80 %	-	25	519	775	335,00
OBA79M2FFF	3 Schubladen à H 150 mm	100 %	-	25	519	775	425,00
OBA50M1CCH <sup>1</sup>	2 Schubladen à H 100 mm, 1 HR-Schublade	80 %	100 %	6	550	565	349,00
OBA50M1DDH <sup>1</sup>	2 Schubladen à H 100 mm, 1 HR-Schublade	100 %	100 %	6	550	565	415,00
OBA50M2CCH <sup>1</sup>	2 Schubladen à H 100 mm, 1 HR-Schublade	80 %	100 %	25	569	565	349,00
OBA50M2DDH <sup>1</sup>	2 Schubladen à H 100 mm, 1 HR-Schublade	100 %	100 %	25	569	565	415,00
OBA70M1CCH <sup>1</sup>	2 Schubladen à 100 mm, 1 HR-Schublade	80 %	100 %	6	550	775	399,00
OBA70M1DDH <sup>1</sup>	2 Schubladen à 100 mm, 1 HR-Schublade	100 %	100 %	6	550	775	459,00
OBA70M2CCH <sup>1</sup>	2 Schubladen à 100 mm, 1 HR-Schublade	80 %	100 %	25	569	775	399,00
OBA70M2DDH <sup>1</sup>	2 Schubladen à 100 mm, 1 HR-Schublade	100 %	100 %	25	569	775	459,00
OBA51M1CEH <sup>1</sup>	2 Schubladen: 1x H 100 mm, 1x H 150 mm, 1 HR-Schublade	80 %	100 %	6	600	565	359,00
OBA51M1DFH <sup>1</sup>	2 Schubladen: 1x H 100 mm, 1x H 150 mm, 1 HR-Schublade	100 %	100 %	6	600	565	415,00
OBA51M2CEH <sup>1</sup>	2 Schubladen: 1x H 100 mm, 1x H 150 mm, 1 HR-Schublade	80 %	100 %	25	619	565	359,00
OBA51M2DFH <sup>1</sup>	2 Schubladen: 1x H 100 mm, 1x H 150 mm, 1 HR-Schublade	100 %	100 %	25	619	565	415,00
OBA71M1CEH <sup>1</sup>	2 Schubladen: 1x H 100 mm, 1x H 150 mm, 1 HR-Schublade	80 %	100 %	6	600	775	409,00
OBA71M1DFH <sup>1</sup>	2 Schubladen: 1x H 100 mm, 1x H 150 mm, 1 HR-Schublade	100 %	100 %	6	600	775	469,00
OBA71M2CEH <sup>1</sup>	2 Schubladen: 1x H 100 mm, 1x H 150 mm, 1 HR-Schublade	80 %	100 %	25	619	775	409,00
OBA71M2DFH <sup>1</sup>	2 Schubladen: 1x H 100 mm, 1x H 150 mm, 1 HR-Schublade	100 %	100 %	25	619	775	469,00

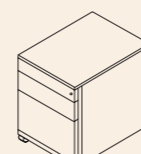
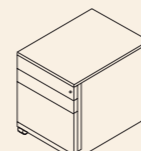
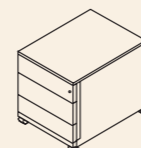
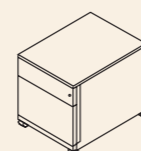

<sup>1</sup> Gegengewicht oder 5. Rolle erforderlich (Siehe Kapitel 5.8)

Maßangaben in mm

### Rollcontainer OBA B 420 mm

Artikel	Beschreibung	Auszug		Top	Höhe	Tiefe	VK
		Schub	HR				
OBA52M1HH <sup>2</sup>	2 HR-Schubladen	-	100 %	6	650	565	369,00
OBA52M2HH <sup>2</sup>	2 HR-Schubladen	-	100 %	25	669	565	369,00
OBA72M1HH <sup>2</sup>	2 HR-Schubladen	-	100 %	6	650	775	425,00
OBA72M2HH <sup>2</sup>	2 HR-Schubladen	-	100 %	25	669	775	425,00
OBA52M1EEH <sup>1</sup>	2 Schubladen à H 150 mm, 1 HR-Schublade	80 %	100 %	6	650	565	365,00
OBA52M1FFH <sup>1</sup>	2 Schubladen à H 150 mm, 1 HR-Schublade	100 %	100 %	6	650	565	429,00
OBA52M2EEH <sup>1</sup>	2 Schubladen à H 150 mm, 1 HR-Schublade	80 %	100 %	25	669	565	365,00
OBA52M2FFH <sup>1</sup>	2 Schubladen à H 150 mm, 1 HR-Schublade	100 %	100 %	25	669	565	429,00
OBA72M1EEH <sup>1</sup>	2 Schubladen à H 150 mm, 1 HR-Schublade	80 %	100 %	6	650	775	419,00
OBA72M1FFH <sup>1</sup>	2 Schubladen à H 150 mm, 1 HR-Schublade	100 %	100 %	6	650	775	459,00
OBA72M2EEH <sup>1</sup>	2 Schubladen à H 150 mm, 1 HR-Schublade	80 %	100 %	25	669	775	419,00
OBA72M2FFH <sup>1</sup>	2 Schubladen à H 150 mm, 1 HR-Schublade	100 %	100 %	25	669	775	459,00
OBA52M1EEEE	4 Schubladen à H 150 mm	80 %	-	6	650	565	359,00
OBA52M1FFFF	4 Schubladen à H 150 mm	100 %	-	6	650	565	459,00
OBA52M2EEEE	4 Schubladen à H 150 mm	80 %	-	25	669	565	359,00
OBA52M2FFFF	4 Schubladen à H 150 mm	100 %	-	25	669	565	459,00
OBA72M1EEEE	4 Schubladen à H 150 mm	80 %	-	6	650	775	409,00
OBA72M1FFFF	4 Schubladen à H 150 mm	100 %	-	6	650	775	499,00
OBA72M2EEEE	4 Schubladen à H 150 mm	80 %	-	25	669	775	409,00
OBA72M2FFFF	4 Schubladen à H 150 mm	100 %	-	25	669	775	499,00
OBA53M1CCEH <sup>1</sup>	3 Schubladen: 2x H 100 mm, 1x H 150 mm, 1 HR-Schublade	80 %	100 %	6	700	565	415,00
OBA53M1DDFH <sup>1</sup>	3 Schubladen: 2x H 100 mm, 1x H 150 mm, 1 HR-Schublade	100 %	100 %	6	700	565	489,00
OBA53M2CCEH <sup>1</sup>	3 Schubladen: 2x H 100 mm, 1x H 150 mm, 1 HR-Schublade	80 %	100 %	25	719	565	415,00
OBA53M2DDFH <sup>1</sup>	3 Schubladen: 2x H 100 mm, 1x H 150 mm, 1 HR-Schublade	100 %	100 %	25	719	565	489,00
OBA73M1CCEH <sup>1</sup>	3 Schubladen: 2x H 100 mm, 1x H 150 mm, 1 HR-Schublade	80 %	100 %	6	700	775	465,00
OBA73M1DDFH <sup>1</sup>	3 Schubladen: 2x H 100 mm, 1x H 150 mm, 1 HR-Schublade	100 %	100 %	6	700	775	529,00
OBA73M2CCEH <sup>1</sup>	3 Schubladen: 2x H 100 mm, 1x H 150 mm, 1 HR-Schublade	80 %	100 %	25	719	775	465,00
OBA73M2DDFH <sup>1</sup>	3 Schubladen: 2x H 100 mm, 1x H 150 mm, 1 HR-Schublade	100 %	100 %	25	719	775	529,00

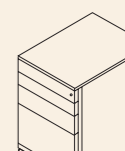
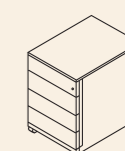
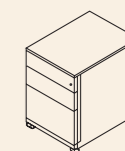
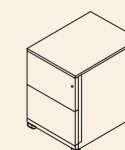

<sup>1</sup> Gegengewicht oder 5. Rolle erforderlich (Siehe Kapitel 5.8)

<sup>2</sup> Gegengewicht erforderlich

Maßangaben in mm



Der OBA Container ist Bisleys Individualist für die Ablage. Verstärkte Schubfronten und ein Top in H 6 oder 25 mm prägen das Design dieser Serie. Universal- und Hängeregistraturschubladen bieten Platz für Ihre Unterlagen im Format DIN A4. Mobil wird der OBA durch seine 4 unsichtbaren Lenkrollen. Das Zentralschloss befindet sich entweder auf der Schubladenfront (6 mm Top) oder im 25 mm Top.

Ein umfangreiches Zubehörprogramm von Formularablagen und Schubladenunterteilen ist lieferbar.

### Der Individualist für die Ablage

- Große Variationsmöglichkeiten
- 4 Höhen, 3 Schubladenhöhen mit Auswahl zwischen 80% und 100% Auszug
- Höhenverstellbare Füße
- 2 Tiefen: 565 mm und 775 mm

1. 6 mm Top
2. 25 mm Top
3. Untertischcontainer (H 680 - 794 mm)
4. Höhenverstellbare Füße



### Standcontainer OBA B 420 mm

Artikel	Beschreibung	Auszug		Top	Höhe	Tiefe	VK
		Schub	HR				
OBA52F1HH <sup>1</sup>	2 HR-Schubladen	-	100 %	6	680 - 725	565	375,00
OBA52F2HH <sup>1</sup>	2 HR-Schubladen	-	100 %	25	699 - 744	565	375,00
OBA72F1HH <sup>1</sup>	2 HR-Schubladen	-	100 %	6	680 - 725	775	419,00
OBA72F2HH <sup>1</sup>	2 HR-Schubladen	-	100 %	25	699 - 744	775	419,00
OBA52F1EEH <sup>1</sup>	2 Schubladen à H 150 mm, 1 HR-Schublade	80 %	100 %	6	680 - 725	565	365,00
OBA52F1FFH <sup>1</sup>	2 Schubladen à H 150 mm, 1 HR-Schublade	100 %	100 %	6	680 - 725	565	419,00
OBA52F2EEH <sup>1</sup>	2 Schubladen à H 150 mm, 1 HR-Schublade	80 %	100 %	25	699 - 744	565	365,00
OBA52F2FFH <sup>1</sup>	2 Schubladen à H 150 mm, 1 HR-Schublade	100 %	100 %	25	699 - 744	565	419,00
OBA72F1EEH <sup>1</sup>	2 Schubladen à H 150 mm, 1 HR-Schublade	80 %	100 %	6	680 - 725	775	419,00
OBA72F1FFH <sup>1</sup>	2 Schubladen à H 150 mm, 1 HR-Schublade	100 %	100 %	6	680 - 725	775	455,00
OBA72F2EEH <sup>1</sup>	2 Schubladen à H 150 mm, 1 HR-Schublade	80 %	100 %	25	699 - 744	775	419,00
OBA72F2FFH <sup>1</sup>	2 Schubladen à H 150 mm, 1 HR-Schublade	100 %	100 %	25	699 - 744	775	455,00
OBA52F1EEEE	4 Schubladen à H 150 mm	80 %	-	6	680 - 725	565	359,00
OBA52F1FFFF	4 Schubladen à H 150 mm	100 %	-	6	680 - 725	565	455,00
OBA52F2EEEE	4 Schubladen à H 150 mm	80 %	-	25	699 - 744	565	359,00
OBA52F2FFFF	4 Schubladen à H 150 mm	100 %	-	25	699 - 744	565	455,00
OBA72F1EEEE	4 Schubladen à H 150 mm	80 %	-	6	680 - 725	775	415,00
OBA72F1FFFF	4 Schubladen à H 150 mm	100 %	-	6	680 - 725	775	519,00
OBA72F2EEEE	4 Schubladen à H 150 mm	80 %	-	25	699 - 744	775	415,00
OBA72F2FFFF	4 Schubladen à H 150 mm	100 %	-	25	699 - 744	775	519,00
OBA53F1CCEH <sup>1</sup>	3 Schubladen: 2x H 100 mm, 1x H 150 mm, 1 HR-Schublade	80 %	100 %	6	730 - 775	565	415,00
OBA53F1DDFH <sup>1</sup>	3 Schubladen: 2x H 100 mm, 1x H 150 mm, 1 HR-Schublade	100 %	100 %	6	730 - 775	565	489,00
OBA53F2CCEH <sup>1</sup>	3 Schubladen: 2x H 100 mm, 1x H 150 mm, 1 HR-Schublade	80 %	100 %	25	749 - 794	565	415,00
OBA53F2DDFH <sup>1</sup>	3 Schubladen: 2x H 100 mm, 1x H 150 mm, 1 HR-Schublade	100 %	100 %	25	749 - 794	565	489,00
OBA73F1CCEH <sup>1</sup>	3 Schubladen: 2x H 100 mm, 1x H 150 mm, 1 HR-Schublade	80 %	100 %	6	730 - 775	775	449,00
OBA73F1DDFH <sup>1</sup>	3 Schubladen: 2x H 100 mm, 1x H 150 mm, 1 HR-Schublade	100 %	100 %	6	730 - 775	775	529,00
OBA73F2CCEH <sup>1</sup>	3 Schubladen: 2x H 100 mm, 1x H 150 mm, 1 HR-Schublade	80 %	100 %	25	749 - 794	775	449,00
OBA73F2DDFH <sup>1</sup>	3 Schubladen: 2x H 100 mm, 1x H 150 mm, 1 HR-Schublade	100 %	100 %	25	749 - 794	775	529,00

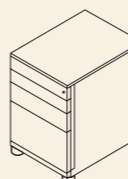
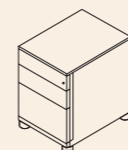
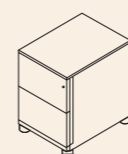

<sup>1</sup> Gegengewicht erforderlich (Siehe Kapitel 5.8)

Maßangaben in mm





Die Roll- und Standcontainer Note™ von Bisley zeichnen sich durch ihr geradliniges Design aus. Die Schubladen lassen sich über eine seitliche Griffleiste öffnen. Mobil wird der Note™ durch seine 4 unsichtbaren Lenkrollen, eine 5. Rolle dient zur Kippsicherung bei einer Hängeregistraturschublade. Das Zentralschloss befindet sich in der oberen Schublade.

Ein umfangreiches Zubehörprogramm ist lieferbar.

**Geradlinig und zeitlos**

- 4 Höhen und 2 Breiten
- Schublade H 150 mm mit 80% Auszug
- Preiswert und funktional

1. Standardausführung
2. Mit 7 mm Top
3. HR-Schublade
4. 5. Rolle zur Kippsicherung

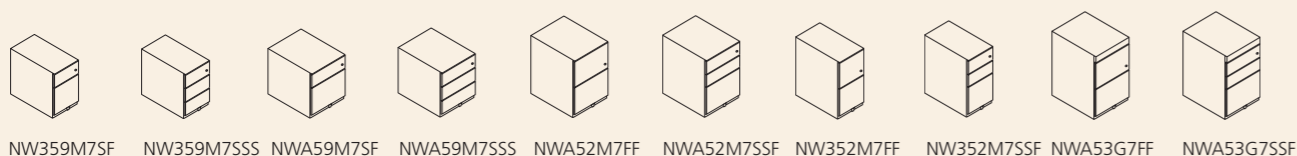
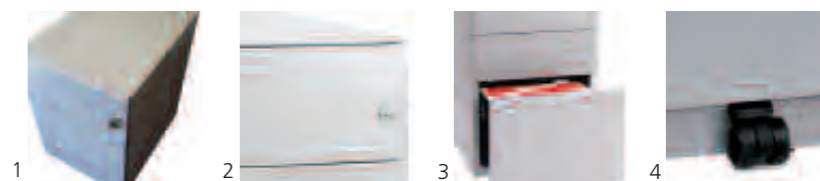

**Rollcontainer Note™**

Artikel	Beschreibung	Höhe	Breite	Tiefe	VK ohne MwSt. €
NW352M7FF	2 HR-Schubladen	645	300	565	235,00
NW352M7SSF	2 Schubladen à H 150 mm, 1 HR-Schublade inkl. 5. Rolle	645	300	565	215,00
NW359M7SF	1 Schublade H 150 mm, 1 HR-Schublade inkl. 5. Rolle	495	300	565	179,00
NW359M7SSS	3 Schubladen à H 150 mm	495	300	565	189,00
NWA52M7FF	2 HR-Schubladen	645	420	565	235,00
NWA52M7SSF	2 Schubladen à H 150 mm, 1 HR-Schublade inkl. 5. Rolle	645	420	565	215,00
NWA59M7SF	1 Schublade H 150 mm, 1 HR-Schublade inkl. 5. Rolle	495	420	565	179,00
NWA59M7SSS	3 Schubladen à H 150 mm	495	420	565	189,00
NWA5AM7IIF	2 Schubladen à H 109 mm, 1 HR-Schublade inkl. 5. Rolle	565	420	565	189,00

**Rollcontainer Note™ mit Top**

Artikel	Beschreibung	Höhe	Breite	Tiefe	VK ohne MwSt. €
NW352M1FF	2 HR-Schubladen	652	300	565	249,00
NW352M1SSF	2 Schubladen à H 150 mm, 1 HR-Schublade inkl. 5. Rolle	652	300	565	219,00
NW359M1SF	1 Schublade H 150 mm, 1 HR-Schublade inkl. 5. Rolle	502	300	565	189,00
NW359M1SSS	3 Schubladen à H 150 mm	502	300	565	199,00
NWA52M1FF	2 HR-Schubladen	652	420	565	255,00
NWA52M1SSF	2 Schubladen à H 150 mm, 1 HR-Schublade inkl. 5. Rolle	652	420	565	229,00
NWA59M1SF	1 Schublade H 150 mm, 1 HR-Schublade inkl. 5. Rolle	502	420	565	189,00
NWA59M1SSS	3 Schubladen à H 150 mm	502	420	565	199,00

**Standcontainer Note™**

Artikel	Beschreibung	Höhe	Breite	Tiefe	VK ohne MwSt. €
NWA53G7FF	2 HR-Schubladen	698 - 731	420	565	229,00
NWA53G7SSF	2 Schubladen à H 150 mm, 1 HR-Schublade	698 - 731	420	565	229,00
NWA53G7SSSS	4 Schubladen à H 150 mm	698 - 731	420	565	229,00
NWA73G7SSF	2 Schubladen à H 150 mm, 1 HR-Schublade	698 - 731	420	775	269,00
NWA73G7SSSS	4 Schubladen à H 150 mm	698 - 731	420	775	269,00

**Standcontainer Note™ mit Top**

Artikel	Beschreibung	Höhe	Breite	Tiefe	VK ohne MwSt. €
NWA53G1FF	2 HR-Schubladen	704 - 737	420	565	235,00
NWA53G1SSF	2 Schubladen à H 150 mm, 1 HR-Schublade	704 - 737	420	565	239,00
NWA73G1SSF	2 Schubladen à H 150 mm, 1 HR-Schublade	704 - 737	420	775	279,00

Maßangaben in mm





Bisley Wave™ - die stylische Welle. Der Rollcontainer Wave™ hat mit seinem geschwungenen grauen Kunststoffgriff und den seitlich abgerundeten Schubladenfronten ein besonders weiches Design. 80% ausziehbare Universalschubladen mit einer Höhe von 150 mm und Hängeregistraturschubladen schaffen Platz für Ihre Unterlagen im Format DIN A4. Das Zentralschloss befindet sich in der oberen Schublade. Mobil wird der Wave durch seine 4 unsichtbaren Lenkrollen, ein Kunststoffgleiter dient der Kippsicherung.

**Die stylische Welle**

- Seitlich abgerundete Schubladenfronten
- HR-Schublade mit 100% Auszug, Universalschublade mit 80% Auszug
- Preiswert und funktional
- Modernes Design

1. Handlicher Designgriff
2. Hängeregistratur
3. A4 Materialschale optional erhältlich
4. Kunststoffgleiter zur Kippsicherung

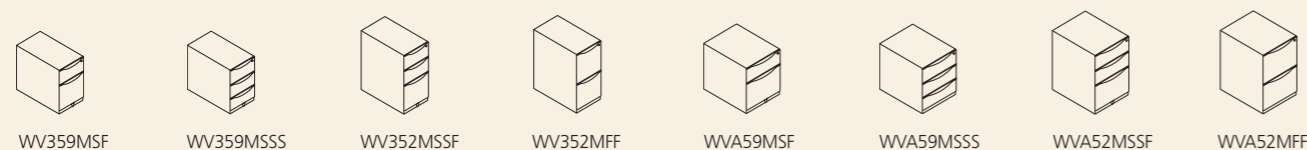

**Rollcontainer Wave™**

Artikel	Beschreibung	Höhe	Breite	Tiefe	VK ohne MwSt. €
WV359MSF	1 Schublade H 150 mm, 1 HR-Schublade inkl. Kunststoffgleiter	495	300	565	169,00
WV359MSSS	3 Universalschubladen à 150 mm	495	300	565	179,00
WV352MSSF	2 Universalschubladen à H 150 mm, 1 HR-Schublade inkl. Kunststoffgleiter	645	300	565	199,00
WV352MFF	2 HR-Schubladen	645	300	565	219,00
WVA59MSF	1 Schublade H 150 mm, 1 HR-Schublade inkl. Kunststoffgleiter	495	420	565	169,00
WVA59MSSS	3 Schubladen à H 150 mm	495	420	565	169,00
WVA52MSSF	2 Schubladen à H 150 mm, 1 HR-Schublade inkl. Kunststoffgleiter	645	420	565	205,00
WVA52MFF	2 HR-Schubladen	645	420	565	229,00

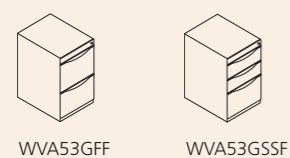

**Standcontainer Wave™**

Artikel	Beschreibung	Höhe	Breite	Tiefe	VK ohne MwSt. €
WVA53GFF	2 HR-Schubladen	698 - 731	420	565	215,00
WVA53GSSF	2 Schubladen à H 150 mm, 1 HR-Schublade	698 - 731	420	565	219,00

Maßangaben in mm





Um Ihren individuellen Anforderungen gerecht zu werden, finden Sie auf dieser Seite Ausstattungsmöglichkeiten für eine vielseitige Nutzung der Bisley Roll- und Standcontainer.

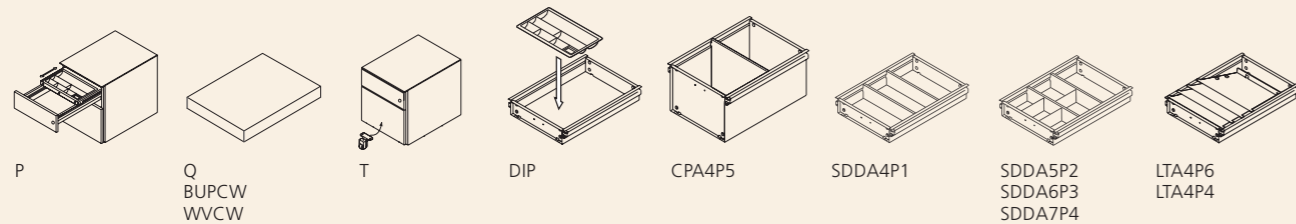

**Zubehör Roll- & Standcontainer**

Artikel	Produkt	Beschreibung	Modelle geeignet für	VK ohne MwSt. €
P <sup>1</sup>	Ausziehbare Materialschale	Ausziehbare Materialschalen können in der obersten Schublade angebracht werden. Die Materialschalen sind mit kugelgelagerten Laufschienen versehen. Nur für eine Schubladenhöhe von 150 mm geeignet.	OBA	19,00
Q <sup>1</sup>	Gegengewicht	Gegengewicht werkseitig eingebaut	OBA	19,00
BUPCW	Gegengewicht	Gegengewicht ohne werkseitige Anbringung, separate Lieferung	OBA	19,00
T <sup>1</sup>	5. Rolle	An HR-Schubladen von Rollcontainern kann eine fünfte Rolle angebracht werden.	OBA	9,00
WVCW	Gegengewicht	Zusätzliches Gegengewicht für Modelle mit B 300 mm	Note/Wave in B 300	19,00
FDD300P5	Trennplatten	Trennplatten für Modelle mit B 300 mm	Note/Wave in B 300	29,00
LTA4P6 <sup>2</sup>	A4 Briefablage	Briefablage (VE = 6 Stk.)	B 420	49,00
LTA4P4 <sup>3</sup>	A4 Briefablage	Briefablage (VE = 4 Stk.)	B 420	35,00
CPA4P5	A4 HR-Trennplatten	VE = 5 Stk.	B 420	35,00
SDDA4P1	A4 System-Fachteiler	VE = 1 Stk.	B 420	11,00
SDDA5P2	A5 Subunterteilungen	VE = 2 Stk.	B 420	13,00
SDDA6P3	A6 Subunterteilungen	VE = 3 Stk.	B 420	13,00
SDDA7P4	A7 Subunterteilungen	VE = 4 Stk.	B 420	13,00
DIP	A4 Materialschaleneinsatz	Flexible Materialschale zum Einsetzen in die Schublade.	alle Modelle	15,00
PM	Ersatzrollen	VE = 4 Stk.	alle Modelle	19,00
PF	Ersatzfüße	VE = 4 Stk.	alle Modelle	19,00

<sup>1</sup> Werkseitig eingebaut, zur Bestellung das Suffix am Ende der Artikelnummer hinzufügen.

<sup>2</sup> Für Modelle mit T 775 mm

<sup>3</sup> Für Modelle mit T 565 mm

Maßangaben in mm

**Einfach praktisch**

- Alle Zubehörteile in Schwarz

1. Materialschale zum Einsatz
2. 5. Rolle
3. Gegengewicht
4. Ausziehbare Materialschale



**Innenausstattung**

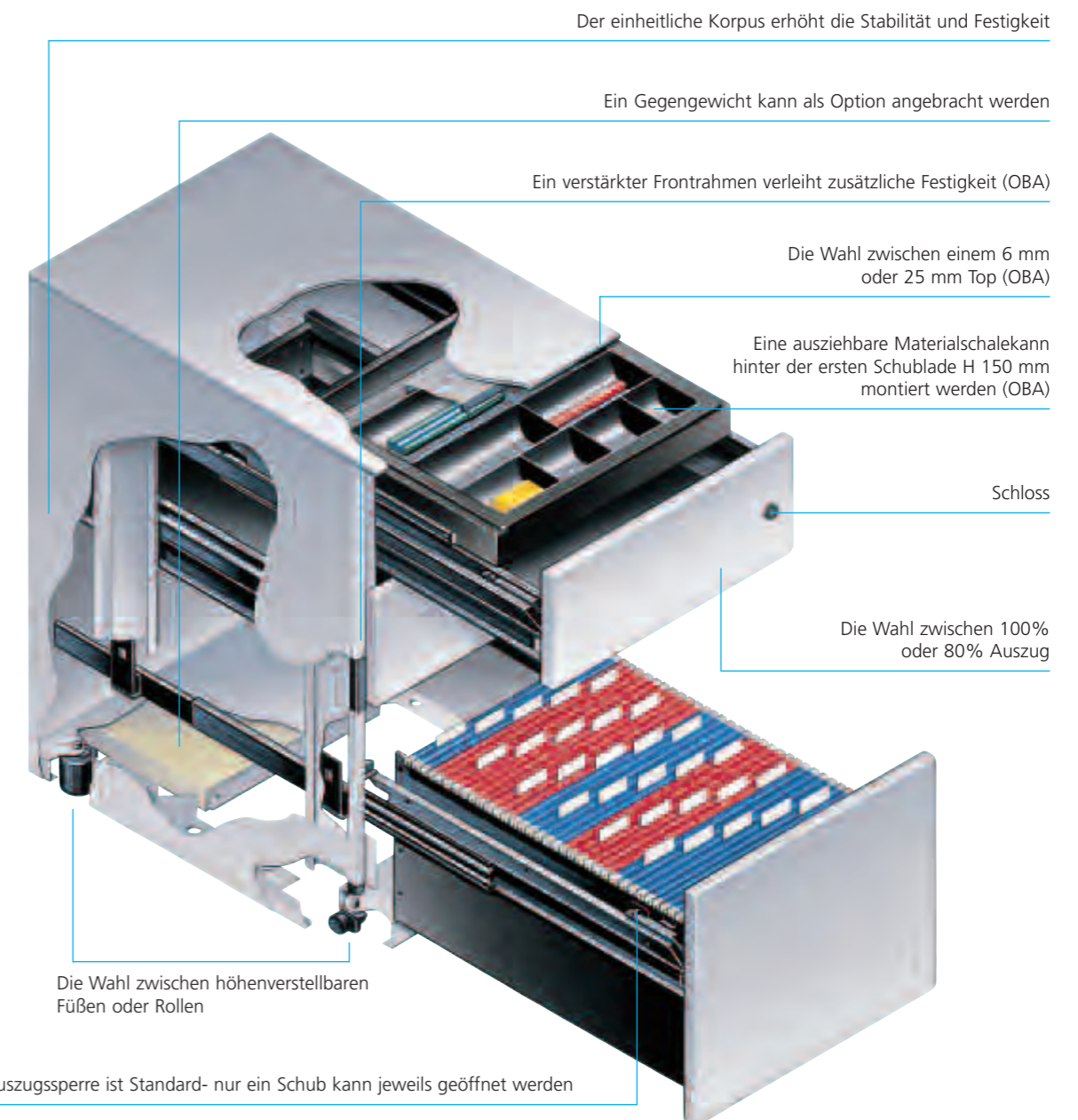





- 6.1 LateralFile™ Kombinationen
- 6.2 LateralFile™ Rollladen- & Flügeltürenschränke
- 6.3 LateralFile™, MySpace™, DrawerSpace™ & RecycleSpace™
- 6.4 SystemFile™ Kombinationen
- 6.5 SystemFile™ Rollladen- & Flügeltürenschränke
- 6.6 Zubehör SystemFile™
- 6.7 Roll Mini
- 6.8 Rollregalanlage InnerSpace™



## Beste Lösungen

Bisley Aufbewahrungssysteme beinhalten diverse Schrankkategorien sowie Rollregalanlagen mit enormer Flexibilität in Höhe, Breite und Tiefe, die zusammen mit den angebotenen Zubehörvariationen clevere Lösungen schaffen.

Durch das hochwertige Design und dem präzisen Herstellungsverfahren garantiert Bisley beeindruckende Qualitätsprodukte.





Bisley LateralFile™ bietet Unterstützung in allen Arbeitsbereichen, von der Organisation eines Meetingbereiches bis hin zur Raumteilung - immer im eleganten, einheitlichen Stil. Der klassische Look und die Vielzahl von Möglichkeiten schaffen inspirierende und effiziente Umgebungen, die ein entspanntes Arbeiten ermöglichen. Einige Innovationen wird man kaum bemerken, sie finden sofort ihren richtigen Platz und sind in Kürze unverzichtbar.

Neben den hier gezeigten Konfigurationen gibt es zahlreiche weitere Variationsmöglichkeiten. Gerne beraten wir Sie vor Ort und unterbreiten Ihnen ein individuelles Angebot.



### Form folgt Funktion

- Individuelle Gestaltungsmöglichkeiten
- Vielzahl an Möglichkeiten der Innenausstattung
- Flexible Anwendungsbereiche
- Hohes Aufbewahrungspotenzial
- Weitere Ausführungen auf Anfrage erhältlich

1. HR-Schublade
2. Zeitschriftenregal
3. Flippertür
4. Schublade für CDs

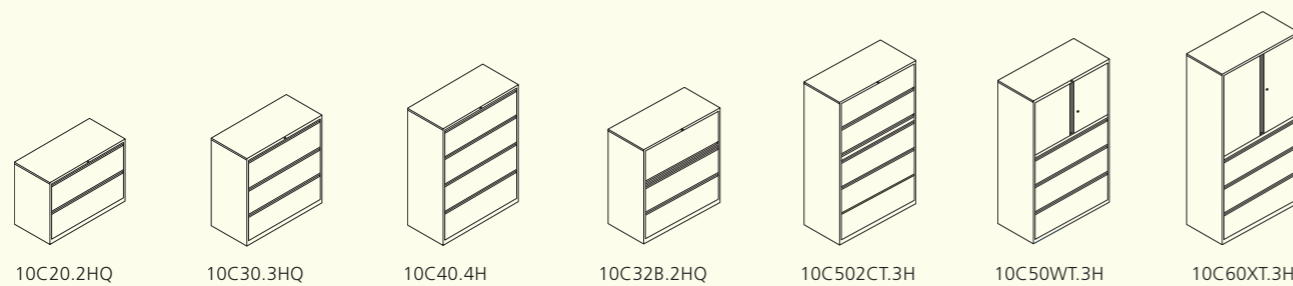

### LateralFile™ Kombinationen B 800 mm

Artikel	Beschreibung	Höhe	Breite	Tiefe	VK ohne MwSt. €
08C20.2HQ	2 HR-Schubladen inkl. Gegengewicht	693 - 717	800	470	549,00
08C30.3HQ	3 HR-Schubladen inkl. Gegengewicht	997 - 1021	800	470	699,00
08C40.4H	4 HR-Schubladen	1301 - 1325	800	470	799,00
08C32B.2HQ <sup>1</sup>	1 Flippertür H 381 mm, 2 HR-Schubladen inkl. Gegengewicht	1073 - 1097	800	470	659,00
08C502CT.3H <sup>2</sup>	2 Flippertüren à H 305 mm, 3 HR-Schubladen	1643 - 1667	800	470	869,00
08C50WT.3H.1S	Flügeltüren H 610 mm, 3 HR-Schubladen, 1 Fachboden	1643 - 1667	800	470	899,00
IC08NBSPS	Fachboden H 25 mm		800		25,00
IC08BSPS	Fachboden H 27,5 mm		800		27,00

### LateralFile™ Kombinationen B 1000 mm

Artikel	Beschreibung	Höhe	Breite	Tiefe	VK ohne MwSt. €
10C20.2HQ	2 HR-Schubladen inkl. Gegengewicht	693 - 717	1000	470	589,00
10C30.3HQ	3 HR-Schubladen inkl. Gegengewicht	997 - 1021	1000	470	739,00
10C40.4H	4 HR-Schubladen	1301 - 1325	1000	470	839,00
10C32B.2HQ <sup>1</sup>	1 Flippertür H 381 mm, 2 HR-Schubladen inkl. Gegengewicht	1073 - 1097	1000	470	709,00
10C502CT.3H <sup>2</sup>	2 Flippertüren à H 305 mm, 3 HR-Schubladen	1643 - 1667	1000	470	929,00
10C50WT.3H.1S	Flügeltüren H 610 mm, 3 HR-Schubladen, 1 Fachboden	1643 - 1667	1000	470	949,00
10C60XT.3H.2S	Flügeltüren H 914 mm, 3 HR-Schubladen, 2 Fachböden	1947 - 1971	1000	470	1.049,00
IC10NBSPS	Fachboden H 25 mm		1000		27,00
IC10BSPS	Fachboden H 27,5 mm		1000		29,00

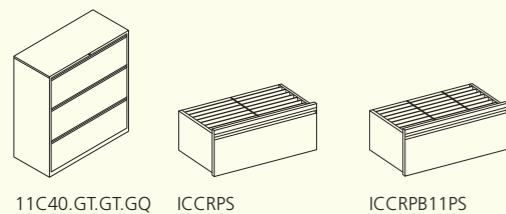

### LateralFile™ Kombinationen B 1100 mm, DIN A3 & DIN A4

Artikel	Beschreibung	Höhe	Breite	Tiefe	VK ohne MwSt. €
11C40.GT.GT.GQ	3 HR-Schubladen à H 380 mm inkl. Gegengewicht	1301 - 1325	1100	470	949,00
ICCRPB11PS <sup>2</sup>	Höhenversetzte Querstangen (1 Paar)				25,00
ICCRPS <sup>3</sup>	Querstangen (1 Paar) für frontale Hängemappenregistratur				19,00

<sup>1</sup> Ein Fachboden H 25 mm wird zusätzlich benötigt.

<sup>2</sup> Mit den höhenversetzten Querstangen ICCRPB11PS können 3 Reihen frontal ausgerichtete DIN A4 Hängemappen in einer Schublade organisiert werden.

<sup>3</sup> Mit den Querstangen ICCRPS können 2 Reihen frontal ausgerichtete DIN A3 oder DIN A4 Hängemappen in einer Schublade organisiert werden.

Maßangaben in mm





Die Rollladenschränke der Serie LateralFile™ sind in 12 Höhen und 3 Breiten erhältlich und bieten so vielfältigste Archivierungslösungen, speziell für Büroräume mit geringer Nutzfläche.

LateralFile™ Flügeltürenschränke sind in 12 Höhen und 3 Breiten erhältlich und schaffen für alle Bedürfnisse die ideale Lösung. Der 3-Punkt-Schließmechanismus gewährleistet Sicherheit, der durchgehende, geschweißte Korpus gibt Stabilität.



### Form folgt Funktion

- Mehrere Höhen und Breiten
- Große Auswahl an Möglichkeiten zur Innenausstattung
- Magnetischer Türverschluss (Rollladenschränke)
- Weitere Ausführungen auf Anfrage erhältlich

1. Magnetische Schließung
2. Flügeltürenschrank mit Griffleiste und SoftClose™
3. Durchgehend geschweißter Korpus
4. Höhenverstellbare Füße

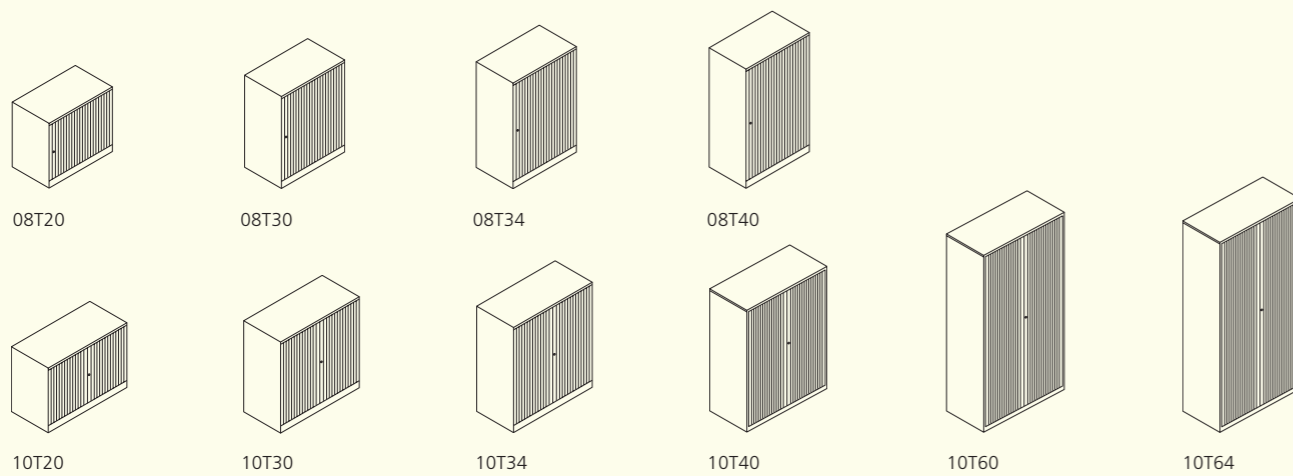

### LateralFile™ Rollladenschränke B 800 mm

Artikel	Beschreibung	Höhe	Breite	Tiefe	VK ohne MwSt. €
08T201S	1 Fachboden	693 - 717	800	470	359,00
08T302S	2 Fachböden	997 - 1021	800	470	409,00
08T342S	2 Fachböden	1149 - 1173	800	470	459,00
08T403S	3 Fachböden	1301 - 1325	800	470	489,00
IT08BSPS	Fachboden H 27,5 mm		800		27,00
IT08SSPDPS	Fachboden mit Schlitten		800		35,00
PGNHLESET	Formulargefach				85,00
SHDV64P5PS	Fachbodenteiler aus Kunststoff für Fachboden mit Schlitten				25,00
IT08RFPS	Teleskophängerahmen		800		69,00

### LateralFile™ Rollladenschränke B 1000 mm

Artikel	Beschreibung	Höhe	Breite	Tiefe	VK ohne MwSt. €
10T201S	1 Fachboden	693 - 717	1000	470	429,00
10T302S	2 Fachböden	997 - 1021	1000	470	469,00
10T342S	2 Fachböden	1149 - 1173	1000	470	549,00
10T403S	3 Fachböden	1301 - 1325	1000	470	599,00
10T604S	4 Fachböden	1947 - 1971	1000	470	789,00
10T645S	5 Fachböden	2099 - 2123	1000	470	849,00
IT10BSPS	Fachboden H 27,5 mm		1000		29,00
IT10SSPDPS	Fachboden mit Schlitten		1000		39,00
PGNHLESET	Formulargefach				85,00
SHDV64P5PS	Fachbodenteiler aus Kunststoff für Fachboden mit Schlitten				25,00
IT10RFPS	Teleskophängerahmen		1000		75,00

\*Fügen Sie bei Bestellungen den Farbcode der gewünschten Rollladen zur Artikelnummer hinzu.

¹ Rollladen in Silber und Buche haben einen Aufpreis in Höhe von 5% auf den Gesamtpreis.

² Rollladen in Weiß haben einen Aufpreis in Höhe von 10% auf den Gesamtpreis.

Maßangaben in mm

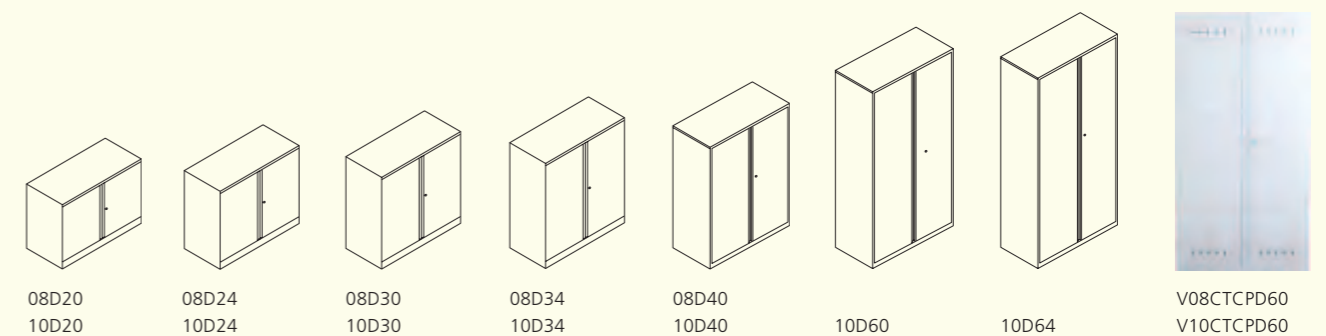

### LateralFile™ Flügeltürenschränke B 800 mm

Artikel	Beschreibung	Höhe	Breite	Tiefe	VK ohne MwSt. €
08D201S	1 Fachboden	693 - 717	800	470	439,00
08D241S	1 Fachboden	845 - 869	800	470	459,00
08D302S	2 Fachböden	997 - 1021	800	470	509,00
08D342S	2 Fachböden	1149 - 1173	800	470	559,00
08D403S	3 Fachböden	1301 - 1325	800	470	609,00
V08CTCPD60	Kleiderschrank mit Belüftungsschlitzen, Hutboden und Kleiderstange	1947 - 1971	800	600	969,00
IC08BSPS	Fachboden H 27,5 mm		800		27,00
IC08SSPDPS	Fachboden mit Schlitten		800		35,00
PGNHLESET	Formulargefach				85,00
SHDV64P5PS	Fachbodenteiler aus Kunststoff für Fachboden mit Schlitten				25,00
IC08RFPS	Teleskophängerahmen		800		69,00

### LateralFile™ Flügeltürenschränke B 1000 mm

Artikel	Beschreibung	Höhe	Breite	Tiefe	VK ohne MwSt. €
10D201S	1 Fachboden	693 - 717	1000	470	469,00
10D241S	1 Fachboden	845 - 869	1000	470	489,00
10D302S	2 Fachböden	997 - 1021	1000	470	539,00
10D342S	2 Fachböden	1149 - 1173	1000	470	569,00
10D403S	3 Fachböden	1301 - 1325	1000	470	609,00
10D604S	4 Fachböden	1947 - 1971	1000	470	819,00
10D645S	5 Fachböden	2099 - 2123	1000	470	879,00
V10CTCPD60	Kleiderschrank mit Belüftungsschlitzen, Hutboden und Kleiderstange	1947 - 1971	1000	600	1.039,00
IC10BSPS	Fachboden H 27,5 mm		1000		29,00
IC10SSPDPS	Fachboden mit Schlitten		1000		39,00
PGNHLESET	Formulargefach				85,00
SHDV64P5PS	Fachbodenteiler aus Kunststoff für Fachboden mit Schlitten				25,00
IC10RFPS	Teleskophängerahmen		1000		75,00

Maßangaben in mm



Alle Produkte der Serie LateralFile™ erfüllen als Aufbewahrungssystem die höchsten Anforderungen an Design und Funktion.

MySpace™ Schließfächer bieten eine flexible persönliche Ablagemöglichkeit, die einfach in die allgemeine Ablage im Büro integriert werden kann. Alle Schließfächer können mit einem Briefschlitz ausgestattet werden. Darüber hinaus verfügen alle Türen über einen Etikettenhalter.

Der DrawerSpace™ eignet sich hervorragend für die persönliche Ablage als Schubladenschrank mit individuell abschließbaren Abteilen innerhalb der Schublade.

RecycleSpace™ ist die ideale Recyclingeinheit mit 3 Recyclingbehältern à 80 Liter, untergebracht in einem LateralFile™ Schrank mit zusätzlichem Stauraum unter den Behältern.



**Form folgt Funktion**

- Flexible Ablage
- Eignet sich für nonterritoriales Arbeiten
- Weitere Schließfachkombinationen erhältlich

1. Briefeinwurf MySpace™
2. DrawerSpace™
3. Schließung mit Wechselschließzylinder
4. RecycleSpace™

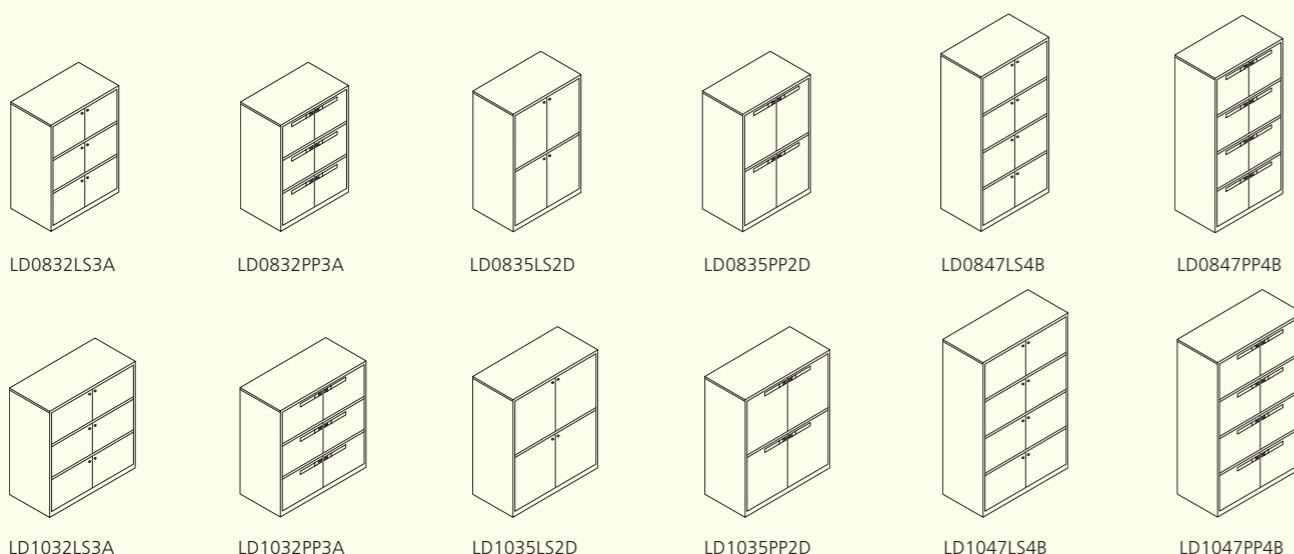

**LateralFile™ MySpace™ B 800 mm**

Artikel ohne Briefschlitz	mit Briefschlitz	Beschreibung	Höhe	Breite	Tiefe	VK ohne MwSt. €	
						ohne Briefschlitz	mit Briefschlitz
LD0832LS3A	LD0832PP3A	6 Schließfächer à H 305 mm	1073 - 1097	800	470	599,00	629,00
LD0835LS2D	LD0835PP2D	4 Schließfächer à H 533 mm	1187 - 1211	800	470	529,00	549,00
LD0847LS4B	LD0847PP4B	8 Schließfächer à H 343 mm	1567 - 1591	800	470	779,00	819,00

**LateralFile™ MySpace™ B 1000 mm**

Artikel ohne Briefschlitz	mit Briefschlitz	Beschreibung	Höhe	Breite	Tiefe	VK ohne MwSt. €	
						ohne Briefschlitz	mit Briefschlitz
LD1032LS3A	LD1032PP3A	6 Schließfächer à H 305 mm	1073 - 1097	1000	470	629,00	659,00
LD1035LS2D	LD1035PP2D	4 Schließfächer à H 533 mm	1187 - 1211	1000	470	559,00	579,00
LD1047LS4B	LD1047PP4B	8 Schließfächer à H 343 mm	1567 - 1591	1000	470	809,00	849,00

Maßangaben in mm

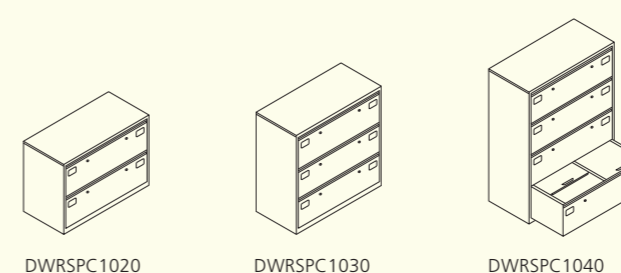

**LateralFile™ DrawerSpace™**

Artikel	Beschreibung	Höhe	Breite	Tiefe	VK ohne MwSt. €
DWRSPC1020	2 Schubladen, 4 Fächer	693 - 717	1000	470	829,00
DWRSPC1030	3 Schubladen, 6 Fächer	997 - 1021	1000	470	1219,00
DWRSPC1040	4 Schubladen, 8 Fächer	1301 - 1325	1000	470	1399,00

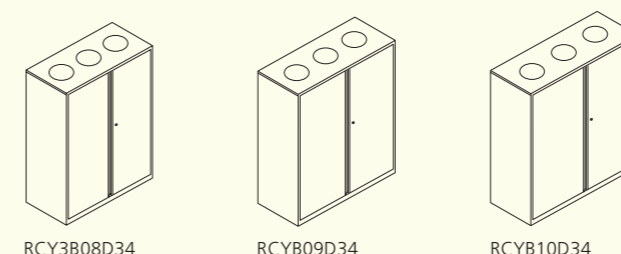

**LateralFile™ RecycleSpace™**

Artikel	Beschreibung	Höhe	Breite	Tiefe	VK ohne MwSt. €
RCY3B08D34 <sup>1</sup>	Schrank mit 3 Recyclingtonnen à 80 Ltr.	1149 - 1173	800	470	749,00
RCY3B09D34 <sup>1</sup>	Schrank mit 3 Recyclingtonnen à 80 Ltr.	1149 - 1173	900	470	769,00
RCY3B10D34 <sup>1</sup>	Schrank mit 3 Recyclingtonnen à 80 Ltr.	1149 - 1173	1000	470	789,00

<sup>1</sup> Inklusive einem Fachboden  
Maßangaben in mm

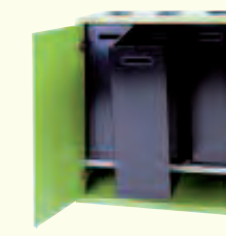



Die Serie SystemFile™ von Bisley ist mit ihrer Vielzahl von Höhen, Breiten und Fronten eine attraktive und platzsparende Aufbewahrungslösung. Kombinationen von Schubladen, Flipper- und Flügeltüren sowie Rollladen mit einer großen Auswahl an Möglichkeiten der Innenausstattung, sorgen bei SystemFile™ für höchste Flexibilität.

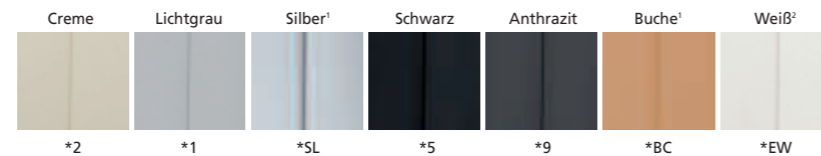

### Allumfassende Office-Lösung

- Wahl zwischen B 800 oder 1000 mm
- Höhenausgleichsfüße
- Große Auswahl an Möglichkeiten der Innenausstattung

1. Hängemappenaufbewahrung von vorn nach hinten oder von rechts nach links
2. Kombination Hängeregistratur und Flippertüren
3. Kombination Hängeregistratur und Flügeltüren
4. Kombination Hängeregistratur und Rollladen

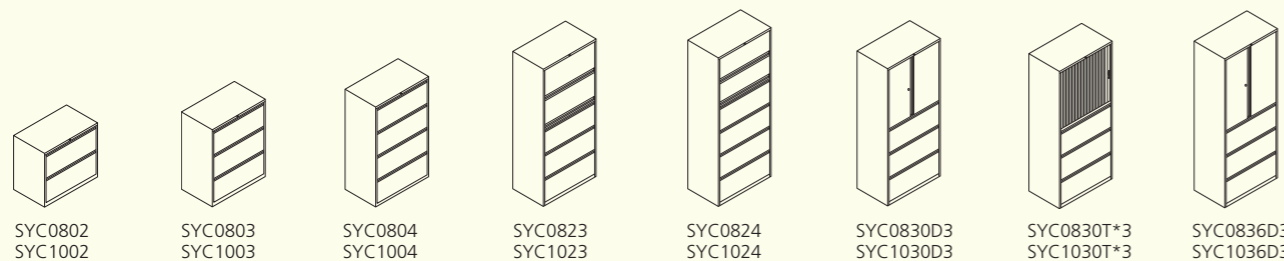
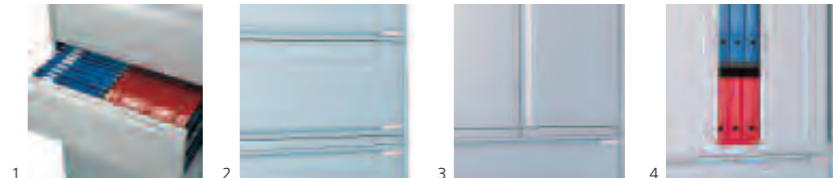

### SystemFile™ Kombinationen B 800 mm

Artikel	Beschreibung	Höhe	Breite	Tiefe	VK ohne MwSt. €
SYC0802 <sup>2</sup>	2 HR-Schubladen	693 - 717	800	470	479,00
SYC0803 <sup>3</sup>	3 HR-Schubladen	997 - 1021	800	470	599,00
SYC0804 <sup>3</sup>	4 HR-Schubladen	1301 - 1325	800	470	699,00
SYCI082002	2 Schubladen, einzeln abschließbar	693 - 717	800	470	549,00
SYCI083003	3 Schubladen, einzeln abschließbar	997 - 1021	800	470	709,00
SYCI084004	4 Schubladen, einzeln abschließbar	1301 - 1325	800	470	869,00
SYC083412 <sup>3</sup>	1 Flippertür und 2 HR-Schubladen	1149 - 1173	800	470	639,00
SYC084313 <sup>3</sup>	1 Flippertür und 3 HR-Schubladen	1415 - 1439	800	470	789,00
SYC085023 <sup>3</sup>	2 Flippertüren mit Lateralhängerahmen und 3 Schubladen	1643 - 1667	800	470	799,00
SYC0823	2 Flippertüren mit 1 Fachboden und 3 Schubladen	1793 - 1817	800	470	719,00
SYC0824	2 Flippertüren mit Lateralhängerahmen und 4 Schubladen	1947 - 1971	800	470	879,00
SYC0830D3	Flügeltüren mit 1 Fachboden und 3 Schubladen	1793 - 1817	800	470	709,00
SYC0830T*3	Rollladen mit 1 Fachboden und 3 Schubladen	1793 - 1817	800	470	729,00
SYC0836D3	Flügeltüren mit 1 Fachboden und 3 Schubladen	1947 - 1971	800	470	789,00

### SystemFile Kombinationen B 1000 mm

Artikel	Beschreibung	Höhe	Breite	Tiefe	VK ohne MwSt. €
SYC1002 <sup>2</sup>	2 HR-Schubladen	693 - 717	1000	470	519,00
SYC1003 <sup>3</sup>	3 HR-Schubladen	997 - 1021	1000	470	639,00
SYC1004 <sup>3</sup>	4 HR-Schubladen	1301 - 1325	1000	470	759,00
SYCI102002	2 Schubladen, einzeln abschließbar	693 - 717	1000	470	599,00
SYCI103003	3 Schubladen, einzeln abschließbar	997 - 1021	1000	470	759,00
SYCI104004	4 Schubladen, einzeln abschließbar	1301 - 1325	1000	470	899,00
SYC103412 <sup>3</sup>	1 Flippertür und 2 HR-Schubladen	1149 - 1173	1000	470	699,00
SYC104313 <sup>3</sup>	1 Flippertür und 3 HR-Schubladen	1415 - 1439	1000	470	869,00
SYC105023 <sup>3</sup>	2 Flippertüren mit Lateralhängerahmen und 3 Schubladen	1643 - 1667	1000	470	899,00
SYC1030D3	Flügeltüren mit 1 Fachboden und 3 Schubladen	1793 - 1817	1000	470	789,00
SYC1023	2 Flippertüren mit 1 Fachboden und 3 Schubladen	1793 - 1817	1000	470	819,00
SYC1024	2 Flippertüren mit Lateralhängerahmen und 4 Schubladen	1947 - 1971	1000	470	969,00
SYC1030T*3	Rollladen mit 1 Fachboden und 3 Schubladen	1793 - 1817	1000	470	809,00
SYC1036D3	Flügeltüren mit 1 Fachboden und 3 Schubladen	1947 - 1971	1000	470	859,00

\*Fügen Sie bei Bestellung den Farbcode der gewünschten Rollladen zur Artikelnummer hinzu

<sup>1</sup> Rollladen in Silber und Buche haben einen Aufpreis in Höhe von 5% auf den Gesamtpreis.

<sup>2</sup> Rollladen in Weiß haben einen Aufpreis in Höhe von 10% auf den Gesamtpreis.

<sup>3</sup> Inklusive Gegengewicht

Maßangaben in mm





SystemFile™ Rollladenschränke sind in 8 Höhen und 3 Breiten erhältlich und ermöglichen damit vielfältige Aufbewahrungslösungen. Rollladenschränke maximieren den Stauraum und nutzen somit den wertvollen Büroraum bestmöglicherweise aus.

Das vielseitige Sortiment an SystemFile™ Flügeltürenschränken mit 2 Breiten und 8 Höhen stellt für alle Bedürfnisse die ideale Lösung bereit. Sicherheit wird gewährleistet durch einen 3-Punkt-Schließmechanismus und einem durchgehenden, geschweißten Korpus, welcher zusätzliche Festigkeit und Stabilität bietet.



### Allumfassende Office-Lösung

- Flexible Ablage
- Mehrere Breiten und Höhen
- Große Auswahl an Möglichkeiten zur Innenausstattung
- Magnetischer Türverschluss (Flügeltürenschränke)



¹ Silber- und buchefarbene Rollläden haben einen Aufschlag von 5% auf den Gesamtpreis  
² Weiße Rollläden haben einen Aufschlag von 10% auf den Gesamtpreis

1. Muldengriff und Schließung Rollladenschrank
2. Griffleiste und Schließung Flügeltürenschränk
3. Schließung mit Klappschlüssel
4. Höhenausgleichsfüße

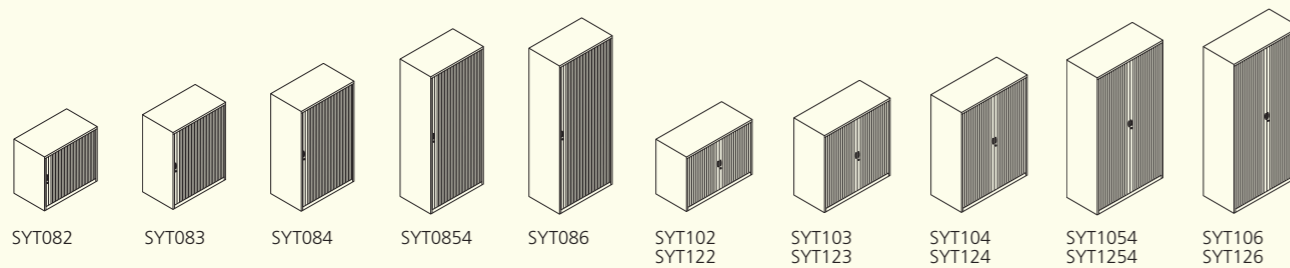

### SystemFile™ Rollladenschränke B 800 mm, leer zur Selbstkonfiguration

Artikel	Beschreibung	Höhe	Breite	Tiefe	VK ohne MwSt. €
SYT082*	leer	693 - 717	800	470	335,00
SYT083*	leer	997 - 1021	800	470	369,00
SYT0834*	leer	1149 - 1173	800	470	419,00
SYT084*	leer	1301 - 1325	800	470	429,00
SYT0843*	leer	1415 - 1439	800	470	485,00
SYT0850*	leer	1643 - 1667	800	470	525,00
SYT0854*	leer	1793 - 1817	800	470	469,00
SYT086*	leer	1947 - 1971	800	470	509,00

### SystemFile™ Rollladenschränke B 1000 mm, leer zur Selbstkonfiguration

Artikel	Beschreibung	Höhe	Breite	Tiefe	VK ohne MwSt. €
SYT102*	leer	693 - 717	1000	470	375,00
SYT103*	leer	997 - 1021	1000	470	409,00
SYT1034*	leer	1149 - 1173	1000	470	459,00
SYT104*	leer	1301 - 1325	1000	470	469,00
SYT1043*	leer	1415 - 1439	1000	470	499,00
SYT1050*	leer	1643 - 1667	1000	470	545,00
SYT1054*	leer	1793 - 1817	1000	470	529,00
SYT106*	leer	1947 - 1971	1000	470	569,00

### SystemFile™ Rollladenschränke B 1200 mm, leer zur Selbstkonfiguration

Artikel	Beschreibung	Höhe	Breite	Tiefe	VK ohne MwSt. €
SYT122*	leer	693 - 717	1200	470	399,00
SYT123*	leer	997 - 1021	1200	470	459,00
SYT1234*	leer	1149 - 1173	1200	470	515,00
SYT124*	leer	1301 - 1325	1200	470	525,00
SYT1243*	leer	1415 - 1439	1200	470	565,00
SYT1250*	leer	1643 - 1667	1200	470	609,00
SYT1254*	leer	1793 - 1817	1200	470	579,00
SYT126*	leer	1947 - 1971	1200	470	625,00

Maßangaben in mm

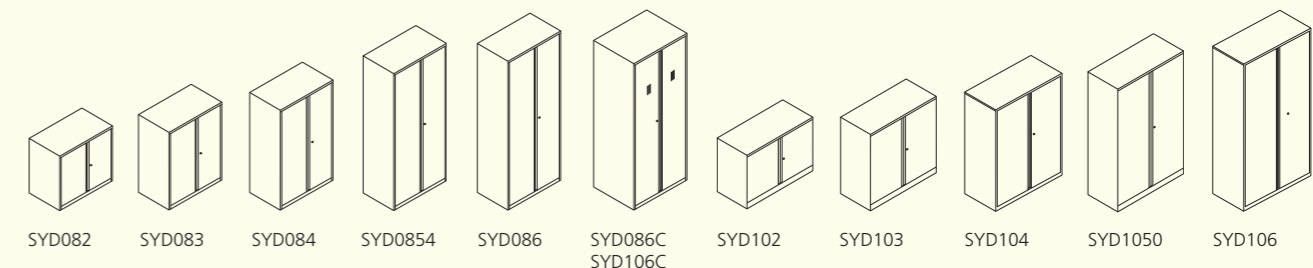

### SystemFile™ Flügeltürenschränke B 800 mm, leer zur Selbstkonfiguration

Artikel	Beschreibung	Höhe	Breite	Tiefe	VK ohne MwSt. €
SYD082	leer	693 - 717	800	470	319,00
SYD083	leer	997 - 1021	800	470	365,00
SYD0834	leer	1149 - 1173	800	470	399,00
SYD084	leer	1301 - 1325	800	470	419,00
SYD0843	leer	1415 - 1439	800	470	439,00
SYD0850	leer	1643 - 1667	800	470	475,00
SYD0854	leer	1793 - 1817	800	470	485,00
SYD086	leer	1947 - 1971	800	470	499,00
SYD086C	Kleiderschrank mit Belüftungsschlitzen, Hutboden und Kleiderstange	1947 - 1971	800	600	719,00

### SystemFile™ Flügeltürenschränke B 1000 mm, leer zur Selbstkonfiguration

Artikel	Beschreibung	Höhe	Breite	Tiefe	VK ohne MwSt. €
SYD102	leer	693 - 717	1000	470	365,00
SYD103	leer	997 - 1021	1000	470	409,00
SYD1034	leer	1149 - 1173	1000	470	445,00
SYD104	leer	1301 - 1325	1000	470	465,00
SYD1043	leer	1415 - 1439	1000	470	485,00
SYD1050	leer	1643 - 1667	1000	470	529,00
SYD1054	leer	1793 - 1817	1000	470	539,00
SYD106	leer	1947 - 1971	1000	470	559,00
SYD106C	Kleiderschrank mit Belüftungsschlitzen, Hutboden und Kleiderstange	1947 - 1971	1000	600	809,00

Maßangaben in mm



Bisley macht es einfach, Aufbewahrung individuell zu organisieren. Erhältlich ist ein umfassendes Angebot an Innenausstattungen für die verschiedenen Anforderungen, die ein modernes Büro an Registratur und Aufbewahrung stellt.



**Systematisch aufgeräumt**

- Unterschiedliche Ausführungen
- Organisation der Ablage
- Zubehör in Schwarz

1. Teleskopauszugsrahmen
2. Formular Fachbodenteiler
3. Teleskopschublade
4. Auszugstablär

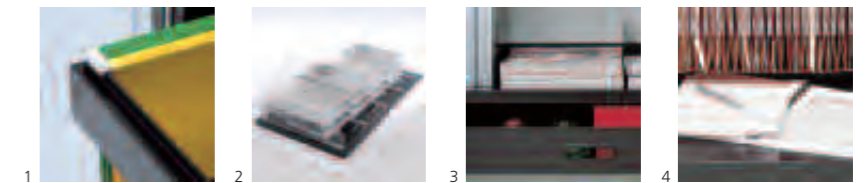

**Zubehör SystemFile™**

Zubehör in schwarz	Breite	Kombinationen	Flügeltürenschränk	Rollladenschränk	VK ohne MwSt. €
Auszugstablär	800 mm	-	-	BIT08RSPS	79,00
	1000 mm	-	-	BIT10RSPS	85,00
	1200 mm	-	-	BIT12RSPS	89,00
Fachboden mit Schlitzen	800 mm	BIC08SSPDPS	BIC08SSPDPS	BIT08SSPDPS	35,00
	1000 mm	BIC10SSPDPS	BIC10SSPDPS	BIT10SSPDPS	39,00
	1200 mm	-	-	BIT12SSPDPS	45,00
Fachboden mit Schlitzen mit Lateralhängevorrichtung	800 mm	BIC08SSUPDPS	BIC08SSUPDPS	BIT08SSUPDPS	45,00
	1000 mm	BIC10SSUPDPS	BIC10SSUPDPS	BIT10SSUPDPS	49,00
	1200 mm	-	-	BIT12SSUPDPS	55,00
Fachboden H 25 mm besonders für den Einsatz hinter einer Flippertür geeignet	800 mm	BIC08NBSPS	BIC08NBSPS	-	25,00
	1000 mm	BIC10NBSPS	BIC10NBSPS	-	27,00
	1200 mm	-	-	-	-
Fachboden H 32 mm	800 mm	BIC08BSPS	BIC08BSPS	BIT08BSPS	27,00
	1000 mm	BIC10BSPS	BIC10BSPS	BIT10BSPS	29,00
	1200 mm	-	-	BIT12BSPS	35,00
Fachboden mit Lateralhängevorrichtung	800 mm	BIC08BSUPS	BIC08BSUPS	BIT08BSUPS	33,00
	1000 mm	BIC10BSUPS	BIC10BSUPS	BIT10BSUPS	36,00
	1200 mm	-	-	BIT12BSUPS	39,00
Aufhängeschiene für seitlich ausgerichtete Hängeregistratur in Schubladen	800 mm	BIC08FBPS	-	-	21,00
	1000 mm	BIC10FBPS	-	-	23,00
	1200 mm	-	-	-	-
1 Paar Querstangen für nach vorn ausgerichtete Hängeregistratur nutzbar mit Aufhängeschiene BICxxFBPS	800 mm	BICCRPS	-	BITCRPS	19,00
	1000 mm	BICCRPS	-	BITCRPS	19,00
	1200 mm	-	-	BITCRPS	19,00
Garderobenset Hutboden mit Kleiderstange	800 mm	BIC08CRPS	BIC08CRPS	BIT08CRPS	39,00
	1000 mm	BIC10CRPS	BIC10CRPS	BIT10CRPS	43,00
	1200 mm	-	-	BIT12CRPS	47,00

Maßangaben in mm

**Zubehör SystemFile™**

Zubehör in schwarz	Breite	Kombinationen	Flügeltürenschränk	Rollladenschränk	VK ohne MwSt. €
Lateralhängerahmen	800 mm	BIC08LRPS	BIC08LRPS	BIT08LRPS	27,00
	1000 mm	BIC10LRPS	BIC10LRPS	BIT10LRPS	29,00
	1200 mm	-	-	BIT12LRPS	31,00
Lateralhängerahmen für Flippertür H 304 mm	800 mm	BIC08LRFPS	-	-	29,00
	1000 mm	BIC10LRFPS	-	-	34,00
	1200 mm	-	-	-	-
Teleskophängerahmen	800 mm	-	-	BIT08RFAPS	65,00
	1000 mm	-	-	BIT10RFAPS	69,00
	1200 mm	-	-	BIT12RFAPS	75,00
Teleskopschublade H 102 mm	800 mm	-	-	BIT08RDAPS	69,00
	1000 mm	-	-	BIT10RDAPS	75,00
	1200 mm	-	-	BIT12RDAPS	79,00
Trennplatten für Teleskopschublade	800 mm	-	-	BIAD4P3PS	19,00
	1000 mm	-	-	BIAD4P3PS	19,00
	1200 mm	-	-	BIAD4P3PS	19,00
Gegengewicht empfohlen für alle Modelle bis H 1340 mm	800 mm	-	-	BIACB08PS	29,00
	1000 mm	-	-	BIACB10PS	29,00
	1200 mm	-	-	BIACB12PS	29,00
Formulargefach aus Kunststoff, für Fachboden mit Schlitzen, bestehend aus 5 Fachbodenteilern, 8 Zwischenfächern und 4 Rückwänden	800 mm	PGNHLESET	PGNHLESET	PGNHLESET	85,00
	1000 mm	PGNHLESET	PGNHLESET	PGNHLESET	85,00
	1200 mm	-	-	PGNHLESET	85,00
Fachbodenteiler aus Kunststoff, für Fachboden mit Schlitzen (VE = 5 Stk.)	800 mm	SHDV65P5PS	SHDV65P5PS	SHDV65P5PS	39,00
	1000 mm	SHDV65P5PS	SHDV65P5PS	SHDV65P5PS	39,00
	1200 mm	-	-	SHDV65P5PS	39,00
Aufsatz für Höhenausgleichsfüße bis max. 19 mm (VE = 4 Stk.)	800 mm	LVLADJEXTP4	LVLADJEXTP4	LVLADJEXTP4	5,00
	1000 mm	LVLADJEXTP4	LVLADJEXTP4	LVLADJEXTP4	5,00
	1200 mm	LVLADJEXTP4	LVLADJEXTP4	LVLADJEXTP4	5,00
Aufsatz für Höhenausgleichsfüße <sup>1</sup> bis max. 38 mm (VE = 8 Stk.)	800 mm	LVLADJEXTP8	LVLADJEXTP8	LVLADJEXTP8	9,00
	1000 mm	LVLADJEXTP8	LVLADJEXTP8	LVLADJEXTP8	9,00
	1200 mm	LVLADJEXTP8	LVLADJEXTP8	LVLADJEXTP8	9,00

<sup>1</sup> Jeweils 2 Aufsätze zusammen bilden die benötigte Erhöhung um 38 mm. Maßangaben in mm



Bisleys Roll Mini ist die Antwort auf Kostensenkung, Raumeinsparung und Zeiteffizienz.

Nutzen Sie Büroflächen und Lagerflächen optimal, 100% Raumgewinn durch die Rollregalanlage Mini. Diese ist flexibel einsetzbar und hilft Ihnen bei der Archivierung wichtiger Unterlagen. Das System ist einfach zu installieren und ermöglicht den Benutzern ein Maximum an Staukapazität auf einem Minimum an Bodenfläche.

Da dieses System auf einem kleinen Podest installiert wird, ist eine Boden- bzw. Wandmontage nicht erforderlich.

**Die Raumlösung**

- Lieferbar in 2 Höhen und 8 Längen
- Raum sparend, kompakt, designorientiert, für den Front-Office Bereich
- Flexibel, stabil, einfach zu installieren, sauber geordnet
- Einfaches Bestellen mit nur einer Bestellnummer
- Auf Anfrage auch abschließbar

1. Fachböden verstellbar im Raster von 20 mm
2. Integriertes Podestsystem (einfache Aufstellung wie ein Möbelstück)
3. Manueller Antrieb durch feststellbares Designrad
4. DIN A4 Aktenordner und andere Formate

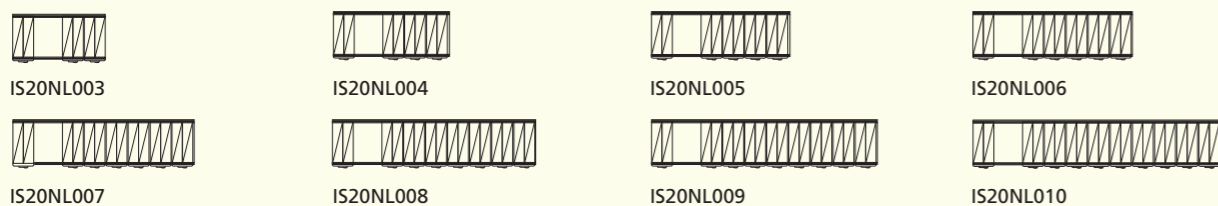

**Roll Mini Anlagenhöhe 1975 mm, Anlagentiefe 1422 mm  
Nutztiefe 300 mm (doppelseitig x 2)**

Artikel	Beschreibung	Anlagenlänge (mm)	Kapazität (lfm)	Ordner Anzahl (75 mm)	Ordner Anzahl (50 mm)	VK ohne MwSt. €
IS20NL003	3 doppelseitige Regaleinheiten	2690	35,10	450	690	3.690,00
IS20NL004	4 doppelseitige Regaleinheiten	3320	46,80	600	920	4.690,00
IS20NL005	5 doppelseitige Regaleinheiten	3950	58,50	750	1150	5.690,00
IS20NL006	6 doppelseitige Regaleinheiten	4580	70,20	900	1380	6.690,00
IS20NL007	7 doppelseitige Regaleinheiten	5210	81,90	1050	1610	7.690,00
IS20NL008	8 doppelseitige Regaleinheiten	5840	93,60	1200	1840	8.790,00
IS20NL009	9 doppelseitige Regaleinheiten	6570	105,30	1350	2070	9.790,00
IS20NL010	10 doppelseitige Regaleinheiten	7100	117,00	1500	2300	10.790,00

**Roll Mini Anlagenhöhe 2335 mm, Anlagentiefe 1422 mm  
Nutztiefe 300 mm (doppelseitig x 2)**

Artikel	Beschreibung	Anlagenlänge (mm)	Kapazität (lfm)	Ordner Anzahl (75 mm)	Ordner Anzahl (50 mm)	VK ohne MwSt. €
IS23NL003	3 doppelseitige Regaleinheiten	2690	42,12	540	828	3.790,00
IS23NL004	4 doppelseitige Regaleinheiten	3320	56,16	720	1104	4.890,00
IS23NL005	5 doppelseitige Regaleinheiten	3950	70,20	900	1380	5.990,00
IS23NL006	6 doppelseitige Regaleinheiten	4580	84,24	1080	1656	7.090,00
IS23NL007	7 doppelseitige Regaleinheiten	5210	98,28	1260	1932	8.190,00
IS23NL008	8 doppelseitige Regaleinheiten	5840	112,32	1440	2208	9.390,00
IS23NL009	9 doppelseitige Regaleinheiten	6470	126,36	1620	2484	10.490,00
IS23NL010	10 doppelseitige Regaleinheiten	7100	140,40	1800	2760	11.590,00

**Zubehör**

Artikel	Beschreibung	VK ohne MwSt. €
IBS3001200	Fachboden inkl. Fachbodenträger, B 1200 mm	25,00

Auf Anfrage auch abschließbar.







InnerSpace™ ist die Revolution Platz sparenden Aufbewahrens, wobei wertvoller Büro- raum auf einfache Art und Weise und mit Stil maximiert wird. Das System wird den höchsten Präzisionsstandards entsprechend hergestellt, hierbei werden die neusten High-Tec Herstellungsverfahren angewendet.

Verankerungen an Boden und Wand sind nicht notwendig, da ein Kippsicherungssystem bereits integriert ist. Das Führungssystem wird von oben ausgerichtet, um eine sichere Montage und eine reibungslose Funktion zu gewährleisten. Der Boden kann mit einer Auswahl strapazierfähiger Laminatböden belegt werden. Das System kann auf einfache Art und Weise mit einem Minimum an Aufwand erweitert, verkleinert oder an einen anderen Platz gestellt werden.

### Höchste mobile Stauraumkapazität

- Diverse Anlagehöhen, -breiten und -tiefen sowie Regalbreiten und Regaltiefen
- Bis zu 100% erhöhte Stauraumkapazität bzw. bis 50% weniger Bodenfläche bei gleicher Kapazität
- Vor Ort Beratung (individuelles Angebot)

1. Individuelle Innengestaltung
2. Abschließbar für mehr Datensicherheit
3. Sockelsystem, Führungsschiene, Abstandhalter
4. In Doppelboden eingelassene Führungsschiene

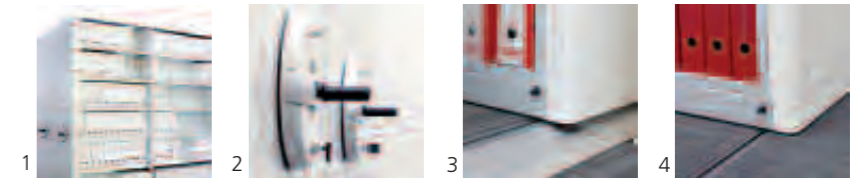



Bisley InnerSpace™ ist ein platz sparendes Aufbewahrungssystem, das speziell für den Empfangsbereich von Büros konzipiert wurde. Es schafft Platz, wo er am meisten gebraucht wird. Da das System einfach zu spezifizieren, einfach zu installieren und einfach wieder zusammenzustellen ist, ermöglicht InnerSpace den Benutzern, ein Maximum an Staukapazität auf einem Minimum an Bodenfläche zu erreichen. InnerSpace™ erhöht die Geschwindigkeit der Informationsbeschaffung und reduziert Zeitverlust. Die Büroproduktivität verbessert sich durch die Bereitstellung von effizientem, platzsparendem Stauraum für

- horizontale und vertikale Medien
  - Boxen, Aktenordner, seitliche Ablage und Hängeregistratur
- Der manuelle Antrieb erfolgt über ein feststellbares Designrad.



### Höchste mobile Stauraumkapazität

- Diverse Anlagehöhen, -breiten und -tiefen sowie Regalbreiten und Regaltiefen
  - Bis zu 100% erhöhte Stauraumkapazität bzw. bis 50% weniger Bodenfläche bei gleicher Kapazität
  - Große Farbauswahl
  - Vor Ort Beratung (individuelles Angebot)
1. Individuelle Innengestaltung
  2. Manueller Antrieb durch feststellbares Designrad
  3. Kombination mit SystemFile™ oder LateralFile™
  4. Fachböden verstellbar im Raster von 20 mm

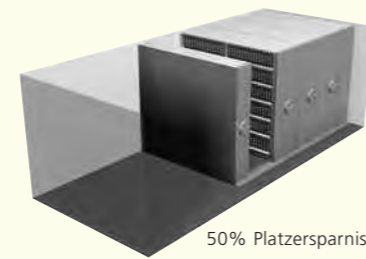
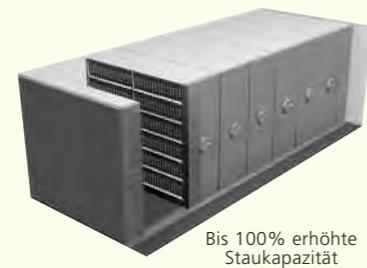
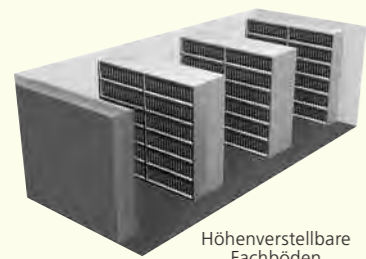

Überblick technische Daten	
Fachbreite:	600, 800, 900, 1000, 1200 mm
Max. Anzahl Fächer:	7
Max. Einheitslänge:	Anzahl Fächer x Fächerbreite + 140 mm Frontblende + 30 mm Rückwandeneinfassung
Fachtiefe (ca. Regaltiefe):	einzel - 300, 360, 400, 440 mm & 470 mm (Schränke), doppelt - 600, 720, 800, 880 mm & 940 mm (Schränke)
Rahmenhöhe:	1107, 1827, 2187, 2547 mm
Einheitshöhe:	Rahmenhöhe + 85 mm Sockel + 38 mm Schienenführung/Boden + bis zu 35 mm Bodenausgleich
Regalbelastung:	500 kg
Max. Fachbelastung:	38 kg

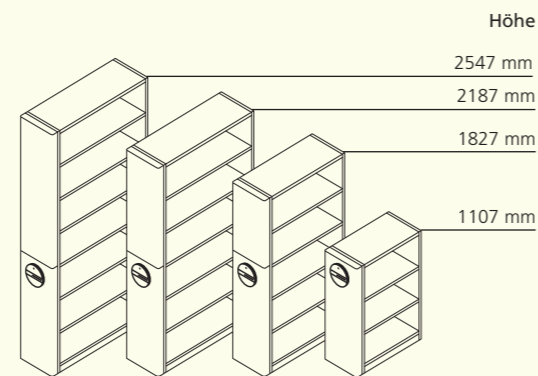

Erhältliche Regalbreiten  
1200 mm, 1000 mm, 900 mm, 800 mm, 600 mm

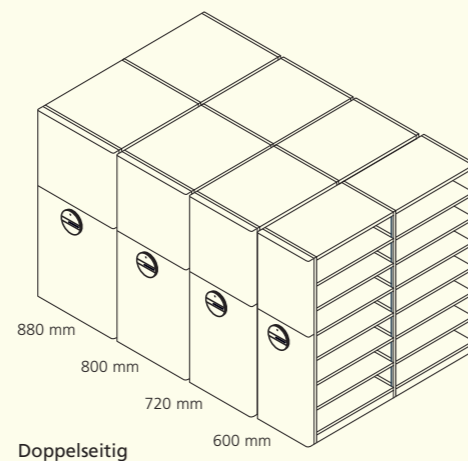
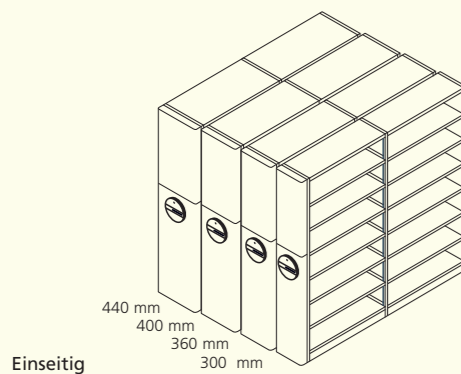

- 7.1 MonoBloc™ Garderoben- & Schließfachsysteme
- 7.2 Zubehör MonoBloc™ Garderoben- & Schließfachsysteme
- 7.3 Office Garderoben- & Schließfachsysteme

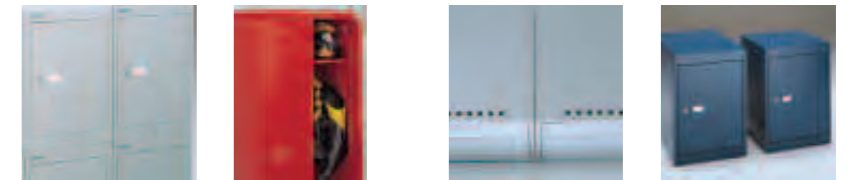

## Einfach gelöst

Die Bisley Monbloc™ Garderoben- & Schließfachsysteme sowie die Office Garderoben- & Schließfachsysteme sind praxisingerecht und schaffen Raum und Ordnung. Vom praktischen Standardspind bis zum designorientierten Garderobenspind - praktische Lösungen für jeden Bedarf.

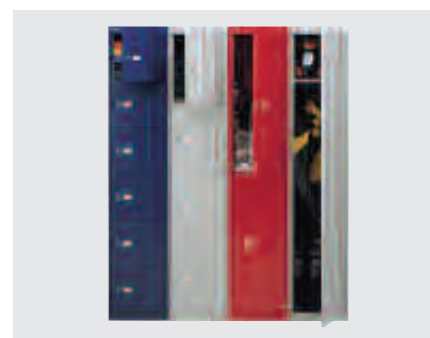

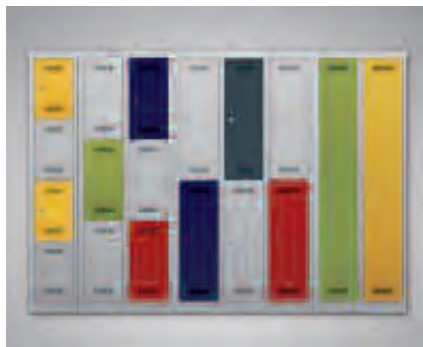

Die MonoBloc™ Garderoben- und Schließfachsysteme von Bisley sorgen in funktional-elegantem Design für die sichere Aufbewahrung persönlicher Gegenstände sowohl im beruflich-gewerblichen als auch im privaten und öffentlichen Umfeld. Die MonoBloc™ Garderobenschränke sind grundsätzlich mit Zylinderschloss, Handtuchhalter in der Tür und Etikettenhalter ausgestattet. Unter dem Hutboden befindet sich eine Kleiderstange mit 3 beweglichen Haken. Die Garderoben- und Schließfachsysteme von Bisley bieten durch zweifach-integrierte Design-Belüftungsschlitze an den Türen eine optimale Ventilation von Kleidung und Co.

### Funktional und beständig

- Zylinderschloss mit 2 Schlüsseln
- Abteil- und Fachbreiten in 248 und 348 mm
- Alle Türen sind mit Etikettenhaltern ausgestattet
- Widerstandsfähige Strukturlackierung
- Recyclebare Polypropylenfüße

1. Belüftungsschlitze an den Türen
2. integrierter Handtuchhalter
3. Design-Drehriegelverschluss
4. Schwarz/Weiß-Trennung

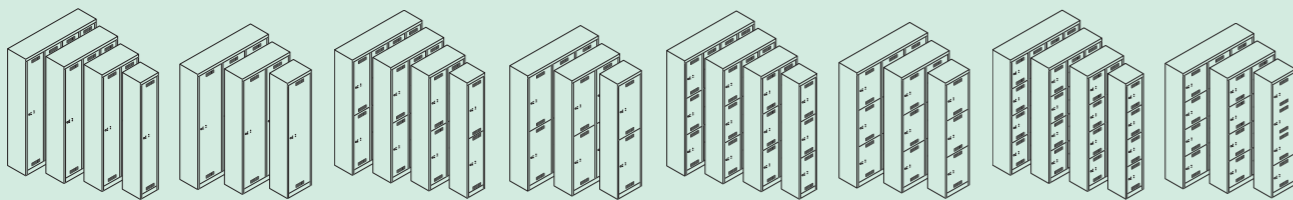
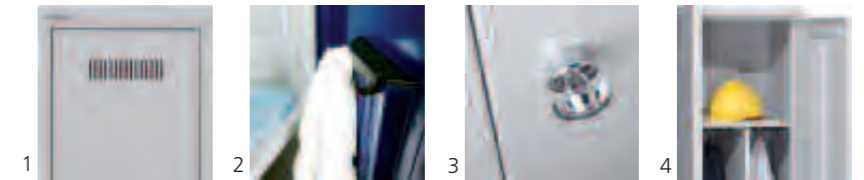

ML11Q1 ML09T1 ML06D1 ML03S1	ML12T1/MLD12T1 ML08D1/MLD08D1 ML04S1/MLD04S1	ML11Q2 ML09T2 ML06D2 ML03S2	ML12T2 ML08D2 ML04S2	ML11Q3 ML09T3 ML06D3 ML03S3	ML12T3 ML08D3 ML04S3	ML11Q4 ML09T4 ML06D4 ML03S4	ML12T4 ML08D4 ML04S4
--------------------------------------	--	--------------------------------------	----------------------------	--------------------------------------	----------------------------	--------------------------------------	----------------------------

### MonoBloc™ Garderobenschränke, H 1700 mm, T 500 mm, Abteilbreite 300 mm, einstückig

Artikel	Beschreibung	Gesamtbreite	VK ohne MwSt. €	
ML03S1	1 Abteil, einstückig	322	179,00	
ML06D1	2 Abteile, einstückig	610	265,00	
ML09T1	3 Abteile, einstückig	900	359,00	
ML11Q1	4 Abteile, einstückig	1183	459,00	

### MonoBloc™ Garderobenschränke, H 1700 mm, T 500 mm, Abteilbreite 400 mm, einstückig

Artikel	Beschreibung	Gesamtbreite	VK ohne MwSt. €	
			ohne Schwarz/Weiß-Trennung	mit Schwarz/Weiß-Trennung <sup>1</sup>
ML04S1	MLD04S1	422	199,00	229,00
ML08D1	MLD08D1	810	289,00	349,00
ML12T1	MLD12T1	1200	389,00	479,00

### MonoBloc™ Garderobenschränke, H 1700 mm, T 500 mm, doppelstückig

Artikel	Beschreibung	Gesamtbreite		VK ohne MwSt. €	
		Abteilbreite 300	Abteilbreite 400	Abteilbreite 300	Abteilbreite 400
ML03S2	ML04S2	322	422	195,00	225,00
ML06D2	ML08D2	610	810	295,00	329,00
ML09T2	ML12T2	900	1200	405,00	445,00
ML11Q2		1183		509,00	

### MonoBloc™ Schließfachschränke, H 1700 mm, T 500 mm, 3 Fächer je Abteil

Artikel	Beschreibung	Gesamtbreite		VK ohne MwSt. €	
		Abteilbreite 300	Abteilbreite 400	Abteilbreite 300	Abteilbreite 400
ML03S3	ML04S3	322	422	205,00	235,00
ML06D3	ML08D3	610	810	315,00	349,00
ML09T3	ML12T3	900	1200	435,00	475,00
ML11Q3		1183		549,00	

### MonoBloc™ Schließfachschränke, H 1700 mm, T 500 mm, 4 Fächer je Abteil

Artikel	Beschreibung	Gesamtbreite		VK ohne MwSt. €	
		Abteilbreite 300	Abteilbreite 400	Abteilbreite 300	Abteilbreite 400
ML03S4	ML04S4	322	422	225,00	249,00
ML06D4	ML08D4	610	810	335,00	375,00
ML09T4	ML12T4	900	1200	475,00	525,00
ML11Q4		1183		599,00	

<sup>1</sup> Trennwand werkseitig montiert  
Maßangaben in mm





Für alle Produkte der Serie MonoBloc™ sind wahlweise Sockel, Polypropylenfüße, Schrägdächer oder Unterbausitzbänke erhältlich.

Der Vorteil bei der Verwendung von Polypropylenfüßen ist das nichtrostende Material und die Feuchtraumresistenz. Mit der stabilen Unterbausitzbank kann optional eine praktische und robuste Sitz- und Ablagemöglichkeit unter die Schrankeinheit montiert werden.

### Strukturiert aufgeräumt

- Höhenausgleichsfüße
- Zylinderschloss
- Optional mit Drehriegelverschluss erhältlich
- Schlossalternativen auf Anfrage erhältlich

1. Sockel
2. Polypropylenfüße
3. Höhenausgleichsfüße
4. Unterbausitzbank

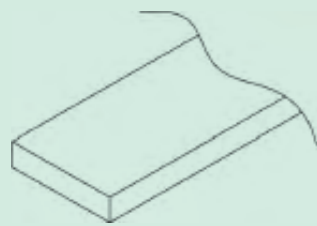

MLP03/MLP04/MLP06/  
MLP08/MLP09/MLP11/MLP12



MLB06/MLB08/MLB09/  
MLB11/MLB12

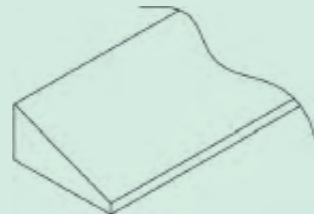

MLS03/MLS04/MLS06/  
MLS08/MLS09/MLS11/MLS12

### Garderobenschränke

Artikel	Beschreibung	Modelle geeignet für	Gesamthöhe des Schrankes mit Zubehör	Höhe	Breite	Tiefe	VK ohne MwSt. €
MLP03 <sup>1</sup>	Sockel	ML03S*	1806	106	322	500	29,00
MLP04 <sup>1</sup>	Sockel	ML04S* / MLD04S1	1806	106	422	500	31,00
MLP06 <sup>1</sup>	Sockel	ML06D*	1806	106	610	500	33,00
MLP08 <sup>1</sup>	Sockel	ML08D* / MLD08D1	1806	106	810	500	35,00
MLP09 <sup>1</sup>	Sockel	ML09T*	1806	106	900	500	37,00
MLP11 <sup>1</sup>	Sockel	ML11Q*	1806	106	1183	500	39,00
MLP12 <sup>1</sup>	Sockel	ML12T* / MLD12T1	1806	106	1200	500	42,00
MLB06 <sup>2</sup>	Unterbausitzbank	ML06D*	2100	400	610	800	169,00
MLB08 <sup>2</sup>	Unterbausitzbank	ML08D* / MLD08D1	2100	400	810	800	189,00
MLB09 <sup>2</sup>	Unterbausitzbank	ML09T*	2100	400	900	800	209,00
MLB11 <sup>2</sup>	Unterbausitzbank	ML11Q*	2100	400	1183	800	269,00
MLB12 <sup>2</sup>	Unterbausitzbank	ML12T* / MLD12T1	2100	400	1200	800	279,00
MLS03	Schrägdach	ML03S*	1740 - 1940	40 - 250	322	500	45,00
MLS04	Schrägdach	ML04SS* / MLD04S1	1740 - 1940	40 - 250	422	500	49,00
MLS06	Schrägdach	ML06D*	1740 - 1940	40 - 250	610	500	55,00
MLS08	Schrägdach	ML08D* / MLD08D1	1740 - 1940	40 - 250	810	500	59,00
MLS09	Schrägdach	ML09T*	1740 - 1940	40 - 250	900	500	65,00
MLS11	Schrägdach	ML11Q*	1740 - 1940	40 - 250	1183	500	69,00
MLS12	Schrägdach	ML12T* / MLD12T1	1740 - 1940	40 - 250	1200	500	75,00
MLALF	Höhenausgleichsfüße (VE = 4 Stk.)	alle Modelle	1713 - 1735	13 - 35			10,00
MLMPF	Polypropylenfüße (VE = 4 Stk.)	alle Modelle	1850	150			20,00
MLH	Drehriegelverschluss	alle Modelle					6,00
MLR	Zahlenkombinationsschloss	alle Modelle					35,00

<sup>1</sup> werkseitig montiert  
<sup>2</sup> zerlegt zur Selbstmontage  
Maßangaben in mm





Die Office Garderoben- und Schließfachsysteme stellen ein komplettes Angebot an erschwinglichen Schrankelementen im kompakten Design dar. Die Reihe umfasst Ausführungen mit einem, zwei, vier und sechs Fächern.

Die Garderoben- und Schließfachschränke können problemlos miteinander verbunden werden. Somit ergeben sich zahlreiche Variationsmöglichkeiten. Neben Belüftungslöchern an der Oberseite verfügen alle Schränke über Etikettenhalter.

Für eine größere Flexibilität bietet Bisley zudem das stapelbare Würfelschließfach Cube an. Durch das Baukastensystem ist der Cube beliebig erweiterbar. Die clevere Lösung von Bisley.

**Klassisch, zeitlos mit System**

- Glatte Oberfläche ohne vorstehende Kanten
- Kompaktes Design
- Zylinderschloss

1. Etikettenhalter
2. Belüftungslöcher an der Oberseite
3. Leichter Schließvorgang, 200 unterschiedliche Schlossnummern
4. Mehrere Spinde können miteinander verbunden werden

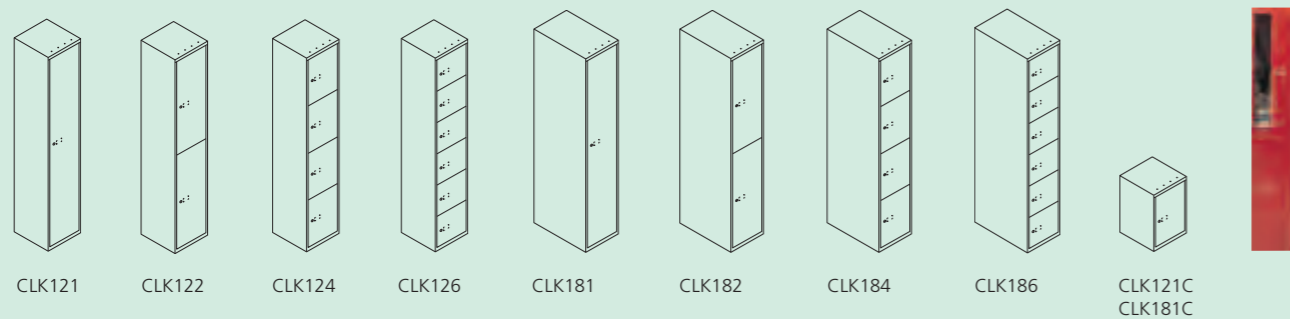

**Office Garderobensysteme**

Artikel	Beschreibung	Höhe	Breite	Tiefe	VK ohne MwSt. €
CLK121	1 Fach mit Hutboden und fixiertem Kleiderhaken	1802	305	305	145,00
CLK122	2 Fächer mit je 1 fixiertem Kleiderhaken	1802	305	305	175,00
CLK121S3	1 Fach mit 3 Fachböden	1802	305	305	185,00
CLK181	1 Fach mit Hutboden und Kleiderstange	1802	305	457	165,00
CLK181H3	1 Fach mit Hutboden und Kleiderstange mit 3 Haken	1802	305	457	169,00
CLK181S3	1 Fach mit 3 Fachböden	1802	305	457	205,00
CLK182	2 Fächer mit je 1 fixiertem Kleiderhaken	1802	305	457	185,00
BLLP1	Drehriegelverschluss				11,00

**Office Schließfachsysteme**

Artikel	Beschreibung	Höhe	Breite	Tiefe	VK ohne MwSt. €
CLK124	4 Fächer	1802	305	305	195,00
CLK126	6 Fächer	1802	305	305	225,00
CLK184	4 Fächer	1802	305	457	205,00
CLK186	6 Fächer	1802	305	457	235,00
BLLP1	Drehriegelverschluss				11,00

**Cube**

Artikel	Beschreibung	Höhe	Breite	Tiefe	VK ohne MwSt. €
CLK121C	1 Fach	529	305	305	79,00
CLK181C	1 Fach	529	305	457	89,00
BLLP1	Drehriegelverschluss				11,00

Maßangaben in mm







		Schwarz	Oxfordblau	Lichtgrau	Silber	Kardinalrot	Lichtgrau/ Oxfordblau	Lichtgrau/ Kardinalrot	Reinweiß	Verkehrsweiß	Pink	Gelb	Orange	Grün	Blau
<b>1.1 Hängeregistraturschränke</b>															
Artikelnr.	Kapitel														
3623	1.1	833	839	845	855		905								
3633	1.1	833	839	845	855		905								
3643	1.1	833	839	845	855		905								
DF2	1.1	833	839	845	855		905								
DF3	1.1	833	839	845	855		905								
DF4	1.1	833	839	845	855		905		896						
<b>1.2 Hängeregistraturschränke LIGHT</b>															
Artikelnr.	Kapitel														
IPCCA12	1.2	433	439	445	855										
IPCCA13	1.2	433	439	445	855										
IPCCA14	1.2	433	439	445	855										
IPCCA14FF	1.2			445											
CDF2	1.2	433	439	445	855										
CDF3	1.2	433	439	445	855										
CDF4	1.2	433	439	445	855										
CDF4FF	1.2			445											
<b>2.1 Schubladenschränke MultiDrawer™ 29er Serie</b>															
Artikelnr.	Kapitel														
L296	2.1	833	839	845	855	870			896	101	102	103	104	105	
L298	2.1	833	839	845	855	870			896	101	102	103	104	105	
L2910	2.1	833	839	845	855	870			896	101	102	103	104	105	
L296S	2.1	833	839	845	855	870			896						
L298S	2.1	833	839	845	855	870			896						
L2910S	2.1	833	839	845	855	870			896						
<b>2.2 Schubladenschränke MultiDrawer™ 39er Serie &amp; DIN A3</b>															
Artikelnr.	Kapitel														
L3915	2.2	833	839	845	855	870			896	101	102	103	104	105	
L29A36S	2.2	833	839	845	855	870			896						
L29A310S	2.2	833	839	845	855	870			896						
L39A39S	2.2	833	839	845	855	870			896						
<b>2.4 Beistell- und Hängeregistraturschränke PFA</b>															
Artikelnr.	Kapitel														
PFA2	2.4	433		445	855	505	506								
PFA3	2.4	433		445	855	505	506								
PFA3F	2.4	433		445	855	505	506								
PFA4F	2.4	433		445	855	505	506								
PFA4S	2.4	433		445	855	505	506								
PFAM1S1F	2.4	433		445	855	505	506								
PFAM3S	2.4	433		445	855	505	506								
<b>2.5 Schubladenschränke Serie F &amp; Medienschränke</b>															
Artikelnr.	Kapitel														
0503A	2.5	833			855										
050A	2.5	833			855										
MS4ECD	2.5	833	839	845	855										
<b>3.2 Karteischränke &amp; Karteikästen</b>															
Artikelnr.	Kapitel														
B64	3.2	833		845				825							
B97	3.2	833		845				825							
DF6	3.2	833		845				825							
A5HD	3.2			845				825							
A5HDL	3.2			845				825							
A5HS	3.2			845				825							
A5HSL	3.2			845				825							
A6HD	3.2			845				825							
A6HDL	3.2			845				825							
A6HS	3.2			845				825							
A6HSL	3.2			845				825							
A7HD	3.2			845				825							
A7HDL	3.2			845				825							
A7HS	3.2			845				825							
A7HSL	3.2			845				825							



		Schwarz	Oxfordblau	Lichtgrau	Silber	Kardinalrot	Lichtgrau/ Oxfordblau	Lichtgrau/ Kardinalrot	Reinweiß	Verkehrsweiß	Pink	Gelb	Orange	Grün	Blau
<b>4.2 Office Flügeltürenschränke</b>															
Artikelnr.	Kapitel														
A402W22	4.2	833	839	845	855					896					
A652W23	4.2	833	839	845	855					896					
A722W24	4.2	833	839	845	855					896					
A782W24	4.2	833	839	845	855					896					
<b>4.5 Universal Flügeltürenschränke</b>															
Artikelnr.	Kapitel														
E402A01	4.5	433		445	855		505								
E402A01G	4.5			445			505								
E722A03	4.5	433		445	855		505								
E782A04B6	4.5	433		445	855		505	506							
E782A04	4.5	433		445	855		505								
E782A04G	4.5			445			505								
E782AAG	4.5	433		445	855		505								
HC782S4G	4.5			445			505								
<b>4.7 Euro Rolladenschränke</b>															
Artikelnr.	Kapitel														
ET408102S	4.7	433		445	855										
ET408194S	4.7	433		445	855										
ET410102S	4.7	433		445	855										
ET410194S	4.7	433		445	855										
ET412102S	4.7	433		445	855										
ET412194S	4.7	433		445	855										
Rolladenfarbe ähnlich der Korpusfarbe															
<b>5.5 Roll- und Standcontainer OBA</b>															
Artikelnr.	Kapitel														
OBA59M2EEE	5.5	833	839	845	855										
OBA59M2EHT	5.5	833	839	845	855										
<b>5.6 Roll- und Standcontainer Note™</b>															
Artikelnr.	Kapitel														
NWA59M7SF	5.6	833	839	845	855										
NWA59M7SSS	5.6	833	839	845	855										
<b>5.7 Roll- und Standcontainer Wave™</b>															
Artikelnr.	Kapitel														
WVA59MSF	5.7	833	839	845	855										
WVA59MSSS	5.7	833	839	845	855										
<b>7.1 MonoBloc™ Garderoben- &amp; Schließfachsysteme</b>															
Artikelnr.	Kapitel														
ML03S1	7.1			445											
ML06D1	7.1			445											
ML09T1	7.1			445											
ML11Q1	7.1			445											
MLP03S1	7.1			445											
MLP06D1	7.1			445											
MLP09T1	7.1			445											
MLP11Q1	7.1			445											
<b>7.3 Office Garderoben- &amp; Schließfachsysteme</b>															
Artikelnr.	Kapitel														
CLK121	7.3		839	845	855										
CLK122	7.3		839	845	855										
CLK124	7.3		839	845	855										
CLK126	7.3		839	845	855										
CLK181	7.3		839	845	855										
CLK182	7.3		839	845	855										
CLK184	7.3		839	845	855										
CLK186	7.3		839	845	855										

Lieferzeit ca. 10 Arbeitstage  
 Andere Produkte auf Anfrage  
 Bei Objektanfragen bitten wir Sie, die Lieferzeiten vorher abzuklären!









**Bisley GmbH**

**Hauptsitz & Showroom**

Wiesenstraße 70 A3  
40549 Düsseldorf

**Showroom Stuttgart**

Zettachring 10 A  
70567 Stuttgart

T +49 (0)211 87541 600

F +49 (0)211 87541 899

E [info@bisley.de](mailto:info@bisley.de)

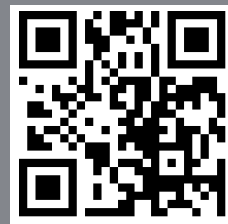

[www.bisley.de](http://www.bisley.de)

**Bisley Head Office UK**

T +44 (0)1483 485 600

E [info@bisley.com](mailto:info@bisley.com)

**Bisley B.V.**

T +31 (0)13 4630 662

E [info@bisley.nl](mailto:info@bisley.nl)

**Bisley France**

T +33 (0)13 9543 958

E [info@bisley.fr](mailto:info@bisley.fr)

**Bisley Ireland**

T +353 (1)2769 100

E [info@bisley.ie](mailto:info@bisley.ie)

**Bisley Spain**

T +34 (0)94 6333 200

E [info@bisley.es](mailto:info@bisley.es)

